

22

23



EINE NATURGEWALT SEIT 1781.

www.ochsenkopf.com



OCHSENKOPF
BY GEDORE



DIE ÄLTESTE AXTSCHMIEDE DEUTSCHLANDS

OCHSENKOPF steht für Perfektion und Sicherheit in Forst- und Zimmermannswerkzeugen. Seit der Gründung 1781 durch die Gebrüder Fahlefeld wird in der Remscheider Axtschmiede der beste Stahl mit dem besten Schliff zur höchsten Qualitätsstufe geschmiedet. Eine OCHSENKOPF-Axt steht für Handwerkskunst auf höchstem Niveau, sie ist noch heute der Stolz der traditionsreichen bergischen Werkzeugindustrie. Eine Marke wie ein Mythos.

Was einst als Axt-Manufaktur begann, hat sich im Laufe der Zeit zu einem modernen Industriebetrieb entwickelt. Qualität und Service stehen an erster Stelle.

Nur die besten Rohmaterialien sind gut genug: OCHSENKOPF Werkzeuge werden vorzugsweise aus C60 Stahl gefertigt. Sie zeichnen sich durch eine enorme Zähigkeit und eine lange Lebensdauer aus.

Auch bei der Stielproduktion wird ebenfalls nur bestes Material verarbeitet. Edles Holz wie Hickory ist sehr bruchfest und biegsam. OCHSENKOPF Werkzeuge werden statt eines Messerschliffes bewusst mit einem balligen Schliff versehen. Durch diesen Schliff wird eine höhere Standzeit der Schneide erreicht.

Man könnte noch so vieles über die Marke sagen, die heute unter Profis als das Maß der Dinge gilt. Aber im Grunde muss man OCHSENKOPF erleben. Bei der Holzarbeit. Im tiefen, dunklen Wald.

WERDEGANG EINER AXT

Aus der Schmiede in den Wald



1 Von gewalztem Vergütungsstahl C60 werden die Schmiederohlinge abgesägt.



2 Auf einer Schmiedepresse wird der rotglühende Rohling verformt und das Axtauge gelocht. Überschüssiger Grat wird entfernt.



3 Ausschmieden des glühenden Blattes auf der Reckwalze.



4 Endgültige Formgebung unter dem Schmiedehammer. Abgraten des überschüssigen Materials und Vorschleifen der Axt.



5 Dauerhafte Kennzeichnung durch Stempelung mit dem Herstellerkennzeichen. Das Vergüten (Härten und Anlassen) der Axtschneide gewährleistet die Härte und Zähigkeit.



6 Sandstrahlen der Oberfläche. Feinschleifen der Schneide. Ein balliger Schliff erhöht die Standfestigkeit. Klarlack schützt den Axtkopf vor Korrosion.



7 Einstielen und Verkeilen des Stieles. Die dreifache Verkeilung durch einen Holz- und zwei Ringkeile sorgt für eine dauerhafte sichere Verbindung.

AUSGEZEICHNETE QUALITÄT

Prüfzeichen qualifizierter Prüfstellen bescheinigen
unsere hohe Qualität



KWF-Profi

Forsttechnische Arbeitsmittel, die das Kuratorium für Waldarbeit und Forsttechnik e.V. (KWF) in Groß-Umstadt umfassend geprüft hat, werden mit dem Prüfzeichen „KWF-Profi“ ausgezeichnet. Sie entsprechen allen Anforderungen nach dem Stand der Technik. Dazu gehören Wirtschaftlichkeit und die Standards der Arbeitssicherheit, Ergonomie und Umweltverträglichkeit. Die Prüfungen umfassen technische Messungen, forstliche Einsatzprüfungen und Praxisumfragen. Das neue Prüfzeichen „KWF-Profi“ ersetzt das ältere FPA-Zeichen „Eichel“ – seit über 50 Jahren das Markenzeichen für geprüfte Forsttechnik.



KWF-Standard

Das neu eingeführte KWF-Prüfzeichen „STANDARD“ beinhaltet ebenso wie das „KWF-Profi“-Prüfzeichen eine vollumfängliche Gebrauchswertprüfung. Das Prüfsiegel „STANDARD“ ist speziell für Produkte vorgesehen, die sich von den hohen Ansprüchen eines professionellen forstlichen Einsatzes abgrenzen. Auch der Gelegenheitsnutzer wie beispielsweise ein Brennholzelbstwerber kann sich dadurch auf geprüfte Sicherheit verlassen.



VPA GS

Geprüfte Sicherheit durch die Versuchs- und Prüfanstalt (VPA) in Remscheid. Die VPA beschäftigt sich seit mehr als 50 Jahren intensiv mit der Prüfung von Handwerkzeugen.

Qualitätsgarantie Für Ihre Sicherheit

- Erstklassiges Qualitätswerkzeug für sichere Profiarbeit
- Seit über 235 Jahren in Deutschland geschmiedetes Qualitätswerkzeug
- Axtköpfe aus besonders langlebigem und widerstandsfähigem C60 Stahl für höchstmögliche Qualität
- Eingeschränkte Analyse der Stahlsorte garantiert besonders reinen und hochwertigen Stahl
- Balliger Schneidenschliff für effiziente Schnitthaltigkeit mit langer Schneidenzzeit
- Herstellung der Axtstiele ebenfalls in Deutschland
- Verwendung von Hölzern aus ausgewählten Anbaugebieten
- Mehrfache Sicherheitsverkeilung der Axtköpfe
- Zertifizierte Qualität durch namhafte Prüfinstitute



Holzhacken: Anwendungshinweise



- 1** Vergewissern Sie sich stets vor Beginn der Arbeit, dass zu anderen Personen und Gegenständen ein ausreichender Sicherheitsabstand besteht.
- 2** Tragen Sie angemessene Schutzkleidung, wie zum Beispiel eine Schutzbrille und Sicherheitsschuhe.
- 3** Ein breiter ungefähr kniehohes Hackklotz auf einer ebenen Fläche bildet die Grundlage beim Holzhacken. Stellen Sie das zu spaltende Holzstück auf den Hackklotz und nehmen Sie die Spaltaxt in beide Hände. Die rechte Hand umfasst das Stielende, die linke Hand umgreift den oberen Teil des Stiels unterhalb des Axtkopfes (für Linkshänder gilt dies entsprechend umgekehrt).
- 4** Heben Sie die Axt nun in die Höhe und führen Sie beim Auslösen des Schlages die linke Hand entlang des Stiels ans Stielende zur rechten Hand. Für kleinere Holzstücke reicht oftmals ein Schlag aus und das Holz ist gespalten. Bei größerem Holz können Spaltkeile aus Aluminium als Hilfe eingesetzt und mit einem Spalthammer eingeschlagen werden. Stahlkeile dürfen nur mit einem Hartholz- oder Kunststoffhammer eingetrieben werden.

Unterschiedliche Anwendungsbereiche erfordern speziell angepasstes Werkzeug

Um die Suche nach dem richtigen Werkzeug zu erleichtern, sind unsere Produkte entsprechend ihrem Verwendungszweck gekennzeichnet:



Äxte zum Entasten, Fällen
und zur Kulturpflege



Äxte und Beile für den
universellen Einsatz



Spaltwerkzeuge

Die richtige Werkzeugwahl für Holzspalt- und Fällarbeiten









Natürlich ist die Auswahl auch von der Körpergröße des Anwenders und dessen körperlichen Verfassung abhängig. So wird z. B. ein großer und kräftiger Anwender mit einer schweren Axt und einem langen Stiel besser zurecht kommen, als ein kleinerer Mensch.

Eine Universalaxt kann zum Fällen, Entasten und Holzspalten benutzt werden. Sollte man eine Axt ausschließlich zum Spalten einsetzen wollen, ist eine Spaltaxt der Universalaxt aufgrund der keilförmigen Kopfgeometrie auf jeden Fall vorzuziehen.

Eine Stielschutzhülse sichert nicht nur den Stiel. Durch das zusätzliche Gewicht von ca. 300 g wird auch die Kopflastigkeit des Werkzeuges erhöht. Dadurch erzielt gerade die leichtere SPALT-FIX®-Axt mit 1250 g Kopfgewicht eine größere Durch-

schlagkraft als ein vergleichbarer Axtkopf ohne Stielschutzhülse. Für das Treiben von Keilen (aus Sicherheitsgründen nur Kunststoff- oder Alukeile, keine Stahlkeile) ist der 3 kg Spalthammer BIG OX® am besten geeignet, da der Kopf eine große Schlagfläche besitzt und die Stielschutzhülse bei Fehlschlägen den Holzstiel unterhalb des Kopfes vor Beschädigungen schützt. Da von Ästen durchgezogenes Holz recht schwer zu spalten ist, sollte man hierfür am Besten eine schwere Spaltaxt oder einen Spalthammer verwenden.

Mit nachfolgender Übersicht und den folgenden Hinweisen erhalten Sie eine Entscheidungshilfe für die richtige Werkzeugauswahl:

	Fäll- und Entlastungsarbeiten	leichte Spaltarbeiten bis Ø 25 cm Länge max. 30 cm	mittlere Spaltarbeiten Ø 25 - 40 cm Länge max. 30 cm	schwere Spaltarbeiten ab Ø 40 cm Länge max. 30 cm	Meterstücke	Keiltreibarbeiten Alu oder Kunststoff
ILTIS® - Äxte 	✓ ✓ ✓	✗	✗	✗	✗	✗ ✗
Universal-Äxte 	✓ ✓ bis 1250 g	✓	✗	✗	✗	✗ ✗
SPALT-FIX® Beile 1250g, 50 cm Stiel 	✗	✓ ✓ ✓	✓	✗	✗	✗ ✗
SPALT-FIX® Äxte 1250g, 70 cm Stiel 	✗	✓ ✓ ✓	✓ ✓	✓	✗	✗ ✗
SPALT-FIX® Äxte 2500g 	✗	✓	✓ ✓ ✓	✓ ✓ ✓	✓ ✓	✗ ✗
Schlegelaxt 2750g 	✗	✓	✓ ✓	✓ ✓ ✓	✓ ✓ ✓	✓
Spalthammer 3 kg 	✗	✓	✓ ✓	✓ ✓ ✓	✓ ✓ ✓	✓ ✓ ✓
Spalthammer 3,5 kg 	✗	✓	✓ ✓	✓ ✓ ✓	✓ ✓ ✓	✓ ✓
Rückschlagfreier Keiltreibhammer 	✗ ✗	✗ ✗	✗ ✗	✗ ✗	✗ ✗	✓ ✓ ✓ (auch für Stahlkeile)

✓ ✓ ✓ optimal geeignet ✓ ✓ gut geeignet ✓ geeignet ✗ ungeeignet ✗ ✗ nicht einsetzen

QUALITÄT ERKENNEN

RINGKEIL

VS

FLACHKEIL

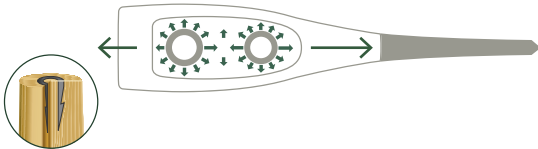

Der Ringkeil verteilt die Klemmkraft gleichmäßig auf 360°, also auch in Bewegungsrichtung. Die Faserstruktur des Holzes wird nicht zerstört. Der Axtkopf lockert sich auch nach mehreren hundert Schlägen nicht. Der eingebaute Widerhaken sorgt für eine formschlüssige Verbindung und verhindert ein Lösen des Ringkeils. Ein „Plus“ an Sicherheit.

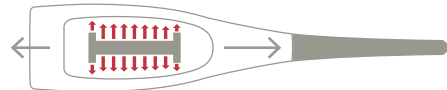

Der Flachkeil bringt keine Klemmkraft in Bewegungsrichtung auf.

BALLIGER ANSCHLIFF

VS

MESSERANSCHLIFF

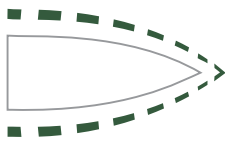

Der ballige Anschliff hat zwar nicht die optische Schärfe, das Spaltergebnis ist aber dasselbe. Durch die wesentlich längere Standzeit bei einem balligen Schliff, muss weniger häufig nachgeschliffen werden. Dies erhöht die Lebensdauer des Werkzeuges und spart nicht nur Zeit sondern auch Kosten.

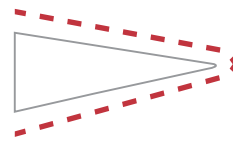

Bei einem Messeranschliff ist die optische Schärfe auf den ersten Blick klar erkennbar. Dieser Anschliff lässt aber die Schneide beim Schlagen schneller stumpf werden und es muss öfter nachgeschliffen werden.

STIELE AUS HICKORYHOLZ

VS

STIELE AUS ESCHENHOLZ



- Nordamerikanische Baumgattung der Walnussgewächse
- Hochwertiges und sehr bruchfestes, biegsames Holz. Im Gegensatz zu Eschenholz ist die physikalische Belastbarkeit von Hickoryholz um das 3 – 4 fache höher
- Langfaserige Struktur: Mehr Sicherheit bei einem Stielbruch. Das Holz wird durch die langen Fasern zusammengehalten und ein unkontrolliertes Ablösen des abgebrochenen Stiels sowie des Axt-/Beilkopfes wird vermieden
- Schwingungsdämpfend
- Lange Lebensdauer



- Europäische Baumart
- Von der DIN als Mindestqualität vorgeschriebenes Holz
- Kostengünstig und bruchfest
- Kurzfasrige Struktur: Durch die kurzen Fasern des Holzes kann die Bruchstelle im Falle eines Bruches nicht zusammengehalten werden. Der Stiel bricht in zwei Teile.

DAS ROTBAND-PLUS-SYSTEM

Das Original: Mehr Sicherheit und Effektivität



Das ROTBAND-PLUS Sortiment im Überblick:

Profi-Holzspalthammer BIG OX® No. OX 635 H > S. 11

Schlegelaxt ROTBAND-PLUS No. OX 630 H > S. 14

SPALT-FIX® Axt ROTBAND-PLUS No. OX 648 H > S. 14

Universal GOLD-Forstaxt ROTBAND-PLUS No. OX 620 H > S. 16

SPALT-FIX® Beil ROTBAND-PLUS No. OX 644 H > S. 15



BIG OX

HOLZSPALT- HAMMER BIG OX®

Holzspalten leicht gemacht



Extra große Schlagfläche.

Stiel aus hochwertigem Hickoryholz. Extrem biegefest und bruchsicher.

Lange Stielschutzhülse aus Stahl.

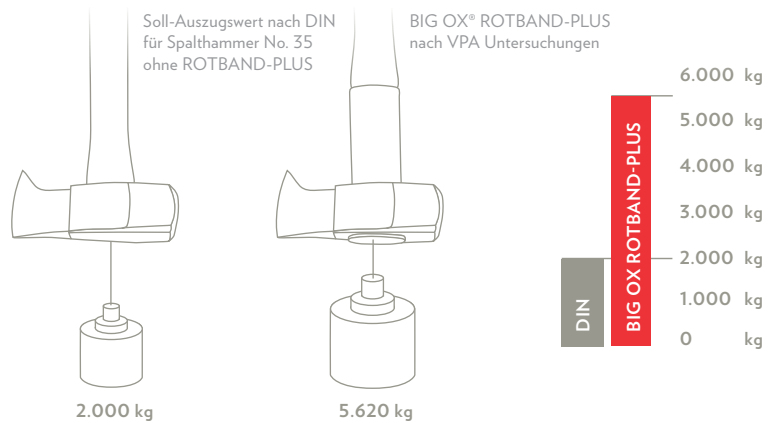
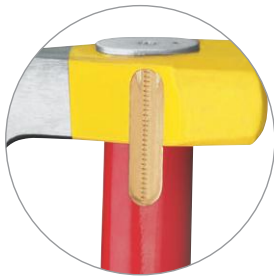

Doppelt bescheinigte Sicherheit durch erhöhte Auszugswerte

Sicherheitssystem, das Maßstäbe setzt: Lange Stahl-Stielschutzhülse, Ringkeil, Sicherungsplatte und Sicherungsschraube lassen Kopf und Stiel zu einer sicheren Einheit werden.

Absolut sichere Verbindung zwischen Stiel und Hammerkopf. Lange Lebensdauer und maximale Arbeitssicherheit – auch bei Fehlschlägen.

Ersatzstiel ROTBAND-PLUS komplett mit Stielschutzhülse, Ringkeil, Sicherungsplatte und Sicherungsschraube erhältlich. Mit **KWF-Profi** und **VPA GS-Prüfzeichen**, doppelt bescheinigte Sicherheit.



OX 635 H PROFI-Holzspalthammer BIG OX®

- Mit Stielbefestigung ROTBAND-PLUS
- Geschmiedeter Hammerkopf mit Wendenase und extra großer Schlagfläche, z. B. zum Eintreiben von Keilen
- Mit hochwertigem Stiel in Knauf-Form aus Hickoryholz und Schneidenschutz



Code	No.	Prüfzeichen					Ersatzstiel
1707663	OX 635 H-3009	KWF, GS	3000	70	900	4200	OX E-696 H-0850



OX 35 E & H PROFI-Holzspalthammer

- Geschmiedeter Hammerkopf mit Wendenase und extra großer Schlagfläche, z. B. zum Eintreiben von Keilen
- Mit hochwertigem Stiel in Knauf-Form aus Eschen- (OX 35 E-) oder Hickoryholz (OX 35 H-) und Schneidenschutz



Code	No.	Prüfzeichen					Ersatzstiel
1591789	OX 35 E-3001	KWF, GS	3000	70	850	3800	OX E-86 E-0850
1591797	OX 35 H-3009	KWF, GS	3000	70	850	3800	OX E-96 H-0850



OX 638 H Holzspalthammer ROTBAND-PLUS

Schlanke Form

- Mit Stielbefestigung ROTBAND-PLUS
- Geschmiedeter Hammerkopf mit langer Schneide und Wendenase
- Durch die schlanke Form besonders zum Spalten von Nadelholz geeignet
- Mit hochwertigem Stiel in Knauf-Form aus Hickoryholz und Schneidenschutz



Code	No.	Prüfzeichen					Ersatzstiel
1881353	OX 638 H-3509	KWF, GS	3500	80	900	5000	OX E-638 H-3500



SPALT-ÄXTE

Holz schnell und unkompliziert klein hacken



Mit hochwertigem Stiel
in Knauf-Form

Optimales Spaltergebnis bei
geringem Kraftaufwand durch
keilformige Blattgestaltung

ROTBAND-PLUS: Mehr Sicherheit und Effektivität

Stielbefestigung

Stielschutzhülse, Ringkeil, Sicherungsplatte und Holzschraube lassen Stiel und Kopf zu einer Einheit werden und sorgen für maximale Arbeitssicherheit.

Lange Lebensdauer

Zusätzlich schützt die lange Stielschutzhülse aus Stahl den Stiel bei Fehlschlägen und garantiert eine lange Lebensdauer.





Ersatzstiel ROTBAND-PLUS komplett mit Stielschutzhülse, Ringkeil, Sicherungsplatte und Sicherungsschraube erhältlich. Mit **KWF-Profi** und **VPA GS-Prüfzeichen**, doppelt bescheinigte Sicherheit.



OX 648 H SPALT-FIX®-Axt ROTBAND-PLUS

- Optimales Spaltergebnis bei geringem Kraftaufwand durch keilförmige Blattgestaltung
- Mit Stielbefestigung ROTBAND-PLUS
- Mit hochwertigem Stiel in Knauf-Form aus Hickoryholz







Code	No.	Prüfzeichen					Ersatzstiel
1962396	OX 648 H-1257	KWF, GS	1250	100	700	2150	OX E-648 H-1250
1852701	OX 648 H-2508	KWF, GS	2500	115	800	3550	OX E-648 H-2500



OX 630 H SPALT-Axt (Schlegelaxt) ROTBAND-PLUS

- Mit Stielbefestigung ROTBAND-PLUS
- Besonders zum Spalten von Nadelholz geeignet
- Mit hochwertigem Stiel in Knauf-Form aus Hickoryholz







Code	No.	Prüfzeichen					Ersatzstiel
2336537	OX 630 H-2757	KWF, GS	2750	120	900	4250	OX E-630 H-2750



OX 30 E SPALT-Axt (Schlegelaxt)

- Besonders zum Spalten von Nadelholz geeignet
- Mit hochwertigem Stiel in Knauf-Form aus Eschenholz



Code	No.	Prüfzeichen					Ersatzstiel
1591762	OX 30 E-2751	KWF, GS	2750	120	850	3800	OX E-85 E-0850



OX 248 E SPALT-FIX®-Axt

- Optimales Spaltergebnis bei geringem Kraftaufwand durch keilförmige Blattgestaltung
- Lange Lebensdauer, geringes Gewicht
- Mit hochwertigem Stiel in Knauf-Form aus Eschenholz



Code	No.	Prüfzeichen					Ersatzstiel
1953338	OX 248 E-1257	KWF STD, GS	1250	100	700	1850	OX E-84 E-0700
1591703	OX 248 E-2501	KWF PRO, GS	2500	115	800	3250	OX E-84 E-0800



OX 644 H SPALT-FIX®-Beil ROTBAND-PLUS

- Optimales Spaltergebnis bei geringem Kraftaufwand durch keilförmige Blattgestaltung
- Mit Stielbefestigung ROTBAND-PLUS
- Mit hochwertigem Stiel in Knauf-Form aus Hickoryholz



Code	No.	Prüfzeichen					Ersatzstiel
1852728	OX 644 H-1255	KWF, GS	1250	100	500	1950	OX E-644 H-1250



OX 244 E SPALT-FIX®-Beil

- Optimales Spaltergebnis bei geringem Kraftaufwand durch keilförmige Blattgestaltung
- Lange Lebensdauer, geringes Gewicht
- Mit hochwertigem Stiel in Knauf-Form aus Eschenholz



Code	No.	Prüfzeichen					Ersatzstiel
1591738	OX 244 E-1251	KWF, GS	1250	100	500	1650	OX E-84 E-0500

OCHSENKOPF GOLD-ÄXTE

Universell einsetzbar

Fein polierter Axtkopf







Stiel in Kuhfuß-Form

OX 620 H Universal Gold-Forstaxt ROT BAND-PLUS

Rheinische Form

- Unentbehrlich bei der Wald- und Gartenarbeit
- Mit Stielbefestigung ROTBAND-PLUS: Stielschutzhülse, Ringkeil, Sicherungsplatte und Holzschraube lassen Stiel und Kopf zu einer Einheit werden und sorgen für maximale Arbeitssicherheit
- Zusätzlich schützt die lange Stielschutzhülse aus Stahl den Stiel bei Fehlschlägen und garantiert eine lange Lebensdauer
- Fein polierter Axtkopf mit Schneidenschutz
- Mit hochwertigem Stiel in Kuhfuß-Form aus Hickoryholz
- Der Ersatzstiel wird komplett mit Stielschutzhülse, Ringkeil, Sicherungsplatte und Holzschraube geliefert



Code	No.	Prüfzeichen					Ersatzstiel
1879812	OX 620 H-1257	KWF, GS	1250	120	700	2100	OX E-620 H-1250







OX 20 H Universal Gold-Forstaxt

Rheinische Form

- Unentbehrlich bei der Wald- und Gartenarbeit
- Fein polierter Axtkopf mit Schneidenschutz
- Mit hochwertigem Stiel in Kuhfuß-Form aus Hickoryholz



Code	No.	Prüfzeichen					Ersatzstiel
1591061	OX 20 H-1257	KWF, GS	1250	120	700	1850	OX E-94 H-0700
1591320	OX 20 H-1608	GS	1600	130	800	2350	OX E-94 H-0800



OX 209 E EURO-Axt

Rheinische Form

- Für den universellen Einsatz
- Schneide poliert, mit Schneidenschutz
- Mit hochwertigem Stiel in Kuhfuß-Form aus Eschenholz



Code	No.	Prüfzeichen					Ersatzstiel
1591398	OX 209 E-1252	GS	1250	120	700	1850	OX E-83 E-0700
1591428	OX 209 E-1602	GS	1600	130	800	2350	OX E-83 E-0800



- Unentbehrlicher, handlicher Helfer bei der Wald- und Gartenarbeit
- Schneide fein poliert
- Mit hochwertigem Stiel in Kuhfuß-Form aus Eschenholz



Code	No.	Prüfzeichen					Ersatzstiel
1591649	OX 235 E-0602	KWF, GS	600	105	360	900	OX E-78 E-0360
1591657	OX 235 E-0802	KWF, GS	800	110	380	1100	OX E-78 E-0380
1591665	OX 235 E-1002	GS	1100	125	410	1300	OX E-78 E-0410



OX 270 GST Ganzstahlbeil

- Praktischer Begleiter für Camping und Freizeit
- Ideal auch zum Spalten von kleinen Holzscheiten (Anmachholz)
- Die Rückseite des Beilkopfes kann zum Einschlagen z. B. von Zeltheringen genutzt werden
- Kopf und Stiel sind komplett durchgängig aus einem Stück geschmiedet
- Äußerst stabil und robust
- Mit Kunststoffgriff
- Zum sicheren und komfortablen Transportieren verpackt in einer Ledertasche mit Gürtelschlaufe



Code	No.				
1735934	OX 270 GST-600	600	85	320	880

HOCHLEISTUNGS- FORSTAXT ILTIS®

nach Dr. Gottfried Reissinger

Verfasser des Buches „Die Konstruktionsgrundlagen der Axt“



Die 3-fache Sicherheitsverkeilung bietet einen optimalen Schutz und garantiert sicheren Halt.

Ergonomisch geformter Stiel aus hochwertigem Hickoryholz. Extrem biegefest und bruchsicher.

Das gleichbleibend dünne Blatt ist fast bis zum Auge gehärtet. Die Schneide erhält dadurch eine besonders hohe Schnitthaltigkeit.

Das gleichbleibend dünne Blatt ist fast bis zum Auge durchgehärtet

Verminderte Bruchgefahr

Das dünne und federnde Blatt fängt die bei jedem Schlag auftretenden Biegekräfte auf und absorbiert sie. Die Bruchgefahr wird dadurch wesentlich vermindert und die Lebensdauer entsprechend verlängert.

Niedriges Gewicht

Größere Schnittleistung bei geringem Kraftaufwand. Ergonomischeres und effizienteres Arbeiten.

Einfacher Nachschliff

Bei fachgerechtem Nachschliff entfällt das Nachhärten.

Spezialstahl

Nur durch die Verwendung dieses hochwertigen Spezialstahls kann diese Art von Axt mit den beschriebenen Vorteilen konstruiert werden. Dieser Stahl bleibt auch bei tiefen Temperaturen zähelastisch und erlaubt daher auch einen dauerhaften Einsatz bei strenger Kälte und an allen Arten von Harthölzern.



OX 10 H ILTIS®-Axt

Modell Europa

- Zum Entasten, Fällen und zur Kulturpflege geeignet
- Das gleichbleibend dünne und fast bis zum Auge gehärtete Blatt sorgt für einen hohen Gebrauchswert
- Einfacher Nachschliff durch den Anwender möglich
- Mit fein polierter Schneide und Schneidenschutz
- Mit hochwertigem Stiel in Kuhfuß-Form aus Hickoryholz



Code	No.	Prüfzeichen					Ersatzstiel
1591193	OX 10 H-1207	KWF, GS	1100	126	700	2100	OX E-94 H-0700



OX 15 H ILTIS®-Axt (Motorsägenaxt)

Modell Kanada

- Zum Entasten, Fällen und zur Kulturpflege geeignet
- Das gleichbleibend dünne und fast bis zum Auge gehärtete Blatt sorgt für einen hohen Gebrauchswert
- Einfacher Nachschliff durch den Anwender möglich
- Mit fein polierter Schneide und Schneidenschutz
- Mit hochwertigem Stiel in Kuhfuß-Form aus Hickoryholz



Code	No.	Prüfzeichen					Ersatzstiel
1591207	OX 15 H-0807	KWF	800	110	700	1400	OX E-95 H-0700
1591215	OX 15 H-1007	KWF	1000	125	700	1600	OX E-95 H-0700



OX 16 H Doppel-ILTIS®-Axt

Modell Kanada

- Das Modell der kanadischen Holzfäller - mit zwei Schneiden für z.B. zwei verschiedene Anschliffe an nur einer Axt
- Zum Entasten, Fällen und zur Kulturpflege geeignet
- Das gleichbleibend dünne und fast bis zum Auge gehärtete Blatt sorgt für einen hohen Gebrauchswert, eine lange Lebensdauer und ein niedriges Gewicht
- Einfacher Nachschliff durch den Anwender möglich
- Mit fein polierten Schneiden und Schneidenschutz
- Mit hochwertigem Stiel in Knauf-Form aus Hickoryholz



Code	No.	Prüfzeichen					Ersatzstiel
1591223	OX 16 H-1008		1000	135	900	2100	OX E-99 H-9000

WETTKAMPF-ÄXTE





Speziell entwickelt für den Wettkampf

Alle Anforderungen des Wurfaxtwerfens und die Turnierregeln finden Sie auf www.ochsenkopf.com



OX 18 H Wurfaxt

- Optimale Flugbahn durch ausgewogene Balance
- Speziell konzipiert für die Anforderungen des Wettkampfes
- Form und Ausführung entsprechen den Wettkampfnormen
- Axtkopf geschmiedet und fein poliert
- Mit hochwertigem Stiel aus Hickoryholz. Durch eine besondere Holzbehandlung optisch sehr ansprechend.
- Sichere Stielbefestigung durch 3-fach Verkeilung
- Lieferung erfolgt mit hochwertigen Leder-Schneidenschützern



Code	No.					Ersatzstiel
1591630	OX 18 H-1206	1200	150	750	2000	OX E-99 H-0750



OX 440 H Sportaxt

- Mit speziellem Trainingschliff*
- Aus Spezialstahl
- Sichere Stielbefestigung durch 3-fach Verkeilung
- Mit hochwertigem, unbehandeltem Stiel in Kuhfuß-Form aus Hickoryholz

* **Hinweis:** Die Axt ist nur für Weichholz, z. B. Pappel, geeignet

Code	No.				Ersatzstiel
1592696	OX 440 H-2708	190	800	3300	OX E-453 H-0800



Fuß- und Schienbeinschutz
Aus rostfreiem Edelstahl. Als Schutz bei Fehlschlägen. Zum Tragen unter der Bekleidung und im Schuh.



Winkellehre
Aus rostfreiem Edelstahl, zum exakten Bestimmen des Schneidwinkels (13 – 17°)



KEILE

Aluminium, Kunststoff oder Stahl

Rückseite

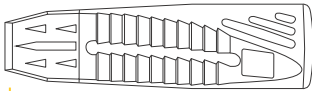

Widerhaken
gegen Herausrutschen

Führungsrippe
zum geraden Eintreiben
in Schlagrichtung

Sägezahnprofil
gegen Herausrutschen



Nicht verdrehte Keilfläche
zum besseren Eintreiben

Ballig-runde
Schlagfläche
zur Verbesserung
der Schlagwirkung
in Schlagrichtung

Gerade Ansetzfläche
zum besseren Eintreiben

Fischgrätprofil
gegen Herausrutschen

OX 41 Alu-Drehspaltkeil oval



Ausgezeichnet mit dem
BMELV Forsttechnikpreis 2012

- Geschmiedeter Sicherheitsspaltkeil, aus hochwertigem Aluminium
- Durch 30° gedrehte Form vergrößerte Hubhöhe und maximale Spaltwirkung
- Optimale Handhabung und größere Schlagfläche durch ovale Form
- Fehlschläge und Beschädigungen der äußeren Schlagfläche werden minimiert
- Spitzwinklig gravierte Nuten auf der Vorderseite, zusätzliche Sägezahnung auf der Rückseite und beidseitige Widerhaken verhindern ein Herausrutschen und Zurückspringen des Keiles beim Eintreiben, besonders in gefrorenem Holz
- Geradliniger Eintrieb durch Führungsrippen
- Extrem stabil
- Nur zum Spalten geeignet, kein Fällkeil!



Code	No.	Prüfzeichen	max. Hubhöhe	L	B	
2598558	OX 41-1000	KWF	60	225	65	1000



Bitte beachten Sie unsere
Sicherheitshinweise für alle Arten
von Keilen auf Seite 38

Vorteile von Aluminiumkeilen

- Hohe Sicherheit: Kein Absplittern bei der Verwendung von Stahlhämmern (kein Stahl auf Stahl).
- Extrem leicht und sehr stabil.
- Keine Beschädigungen der Motorsägenkette beim Berühren des Keiles.



OX 42 Alu-Massivkeil

- Geschmiedeter Sicherheitsspaltkeil, aus hochwertigem Aluminium
- Zum Fällen und Spalten geeignet
- Spitzwinklig gravierte Nuten auf der Vorderseite und doppelte Längsnuten auf der Rückseite verhindern ein Zurückspringen des Keiles
- Auch speziell geeignet für gefrorenes Holz
- Äußerst stabil und besonders leicht

Kombinierbar mit der Keiltasche OX 127-0000 (Seite 33)



Code	No.	Prüfzeichen	max. Hubhöhe	L	B	
1591878	OX 42-0550	KWF, GS	35	215	45	550
1820486	OX 42-0850	KWF, GS	35	265	55	850
1591142	OX 42-1050	KWF, GS	40	260	60	1050



OX 43 Alu Motorsägen-Schnitt- und Fällkeil

- Geschmiedeter Sicherheitskeil aus Aluminium
- Spitzwinklig gravierte Nuten auf der Vorderseite und doppelte Längsnuten auf der Rückseite verhindern ein Zurückspringen des Keiles
- Speziell geeignet bei Arbeiten mit der Motorsäge

Code	No.	max. Hubhöhe	L	B	
1591940	OX 43-0510	27	140	100	485



OX 44 – OX 45 Alu-Hohlkeil

- Geschmiedet aus hochwertigem Aluminium
- Zum Fällen und Spalten geeignet
- Vorder- und Rückseite sind mit doppelten Längsrippen versehen
- Besonders geeignet für größere Holzdurchmesser
- Mit auswechselbarem Holzeinsatz und Aluminium-Ring oder verschleißarmen und witterungsbeständigem Kunststoffeinsatz erhältlich
- Der Einsatz verlängert die Keilwirkung und ermöglicht eine größere Spreiz- und Spaltwirkung
- Der Alu-Ring beim Holzeinsatz verhindert Absplittungen beim Eintreiben
- Alu-Hohlkeil komplett = Alu-Hohlkeil, Holzeinsatz, Alu-Ring



Code	No.	Bezeichnung	Prüfzeichen	max. Hubhöhe	L	B	
1591886	OX 45-0650	Alu-Hohlkeil komplett	KWF	58	360	72	940
1591908	OX 44-0000	Alu-Hohlkeil einzeln	KWF		170	72	500
1591916	OX 46-0000	Holzeinsatz					360
1591924	OX 47-0000	Aluminium-Ring, Innen-Ø 53 mm					80
1591932	OX 49-0000	Kunststoffeinsatz, weiß					400



OX 31 – OX 34 Kunststoff-Fällkeil

- Aus hochwertigem, recyceltem Polyamid-Kunststoff
- Extrem schlagfest und daher bestens zum Fällern geeignet, auch bei extremer Kälte
- Optimale Keilwirkung auch in gefrorenem Holz

Sicherheitshinweis: Nur zum Fällern, nicht zum Spalten geeignet

Kombinierbar mit der Keiltasche OX 127-0000 (Seite 33)



Code	No.	Bezeichnung	Prüfzeichen	max. Hubhöhe	L	B	
1592041	OX 32-0100	Kunststoff-Fällkeil YUKON	KWF	25	180	65	150
1592068	OX 31-0300	Kunststoff-Fällkeil ALASKA	KWF	30	230	70	250
1592076	OX 34-0400	Kunststoff-Fällkeil LABRADOR	KWF	40	245	75	400



OX 40 Stahl-Spaltkeil

- Geschmiedeter Massivkeil mit Führungsnut

Sicherheitshinweis: Stahlkeile stets nur mit Hartholz- oder Kunststoffhammer eintreiben. Das Schlagen von Stahl auf Stahl kann zu Absplitterungen führen

Code	No.	max. Hubhöhe	L	B	
1591975	OX 40-2000	31	250	54	2000
1591983	OX 40-3000	40	270	56	3000



OX 36 H Rückschlagfreier Keiltreibhammer

- Universeller Forsthammer zum sicheren Eintreiben von Stahl-, Alu- und Kunststoffkeilen geeignet
- Oberflächenschonend = Reduzierung des Materialverschleiß und längere Lebensdauer der Keile
- Optimal auch zum Einschlagen von Zaunpfählen
- Wesentlich höhere Schlagwirkung durch spezielle Metallfüllung im Hammergehäuse
- Ergonomisches Arbeiten durch Schonung der Sehnen und Gelenke, da kein Rückschlag
- Splitterfreie, bruch- und verschleißfeste Polyamid Köpfe, 75 Shore D, getestet bis -20 °C
- Mit hochwertigem Stiel in Knauf-Form aus Hickoryholz

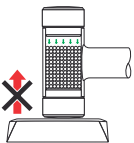

Code	No.	Bezeichnung	Prüfzeichen	Ø mm	Kopf	Kopflänge	L		Ersatzstiel
2703327	OX 36 H-2609	Rückschlagfreier Keiltreibhammer	KWF	70	2600	175	900	3000	OX E-36 H-2600
2820838	OX 36-2600	Polyamid Ersatzkopf (1 Stück)		70	2600				



OX 60 Rindenschäler

Schwarzwälder Form

- Optimal geeignet zum Entfernen von Baumrinden
- Mit verkröpfter Tülle
- Lieferung erfolgt ohne Stiel



Code	No.	Prüfzeichen	Schneide <mm>	<mm>	g	Ersatzstiel
1592610	OX 60-0650	KWF	140	1180	650	OX E-87 E-0950



OX 62 Rindenschäler

Dauner Form

- Zum einfachen Entfernen von Rinden und dünnen Ästen
- Mit verkröpfter Tülle
- Mit zwei zusätzlichen Seitenschneiden
- Lieferung erfolgt ohne Stiel



Code	No.	Prüfzeichen	Schneide <mm>	<mm>	g	Ersatzstiel
1592637	OX 62-0800	KWF	140	1180	800	OX E-87 E-1180



OX 63 – OX 64 Rindenschäler

- Optimal geeignet zum Entfernen von Baumrinden
- Mit verkröpfter Tülle
- Lieferung erfolgt ohne Stiel

Code	No.	Ausführung	Schneide <mm>	<mm>	g	Ersatzstiel
1592645	OX 63-0400	leichte Ausführung	110	1180	400	OX E-87 E-0950
1592653	OX 64-0550	schwere Ausführung	140	1180	550	OX E-87 E-1180



OX 58 Fällheber

- Kraftvoll, leistungsfähig und ergonomisch
- Wendehaken und Platte geschmiedet
- Robustes Stahlprofil
- Abrutschsicherer handsympathischer Korkgriff
- Wendehaken verstellbar
- Mit abgewinkeltem Griff für eine verbesserte Ergonomie
- **OX 58-0800:**
Einsatz: Als Fällhilfe und zum Wenden bis zu einem Brusthöhen-Ø von 25 cm
- **OX 58-1200:**
Einsatz: Als Fällhilfe bis zu einem Brusthöhen-Ø von 25 cm
Zum Wenden bis zu einem Brusthöhen-Ø von 35 cm

Sicherheitshinweis:

- Fällheber sind nur für die Einmann-Arbeit zugelassen
- Maximale Belastung am Handgriff 150 kg
- Beschädigte oder verbogene Fällheber sind umgehend auszutauschen



Code	No.	Prüfzeichen	L	
1592491	OX 58-0800	KWF	800	2800
1592505	OX 58-1200	KWF	1300	3600



OX 52 Handpackzange

- Geschmiedete Ausführung, Spitzen gehärtet
- Mit abrutschsicherem, ergonomisch geformtem Korkgriff
- Maulöffnung 265 mm



Code	No.	Prüfzeichen	
2231379	OX 52-0000	KWF	985



OX 53 Handpackzange

- Geschmiedete Ausführung, Spitzen gehärtet
- Mit hochwertigem 2-Komponenten-Griff aus Kork und Kunststoff
- Abrutschsicher und ergonomisch
- Fingervorgaben im Schenkel
- Maulöffnung 185 mm



Code	No.	Prüfzeichen	
1609742	OX 53-0000	KWF	480



OX 59 Alu-Wendehaken

- Optimal zum Wenden von Stammteilen und ganzen Baumstämmen
- Besonders für Starkholz geeignet
- Gefertigt aus einer hochfesten Aluminiumlegierung
- Mit robustem Stahlhaken für einen festen Halt im Holz
- Abrutschfest durch zusätzliche gebogene Spitze
- Funktionsicher durch hohe Stabilität
- Sicherer Halt durch zusätzlichen Gummigriff
- Rohrlänge 1,46 m, Gesamtlänge 1,56 m
- Max. Öffnung 40 cm



Code	No.	Prüfzeichen		
1980998	OX 59-1500	KWF		4900



OX 51 Wendehaken

Schwarzwälder Form

- Zum Wenden und Verrücken von Baumstämmen
- Aus Chrom-Vanadium-Stahl geschmiedet
- Durch eine Ausbuchtung ist die Größe verstellbar und das Werkzeug für verschiedene Stammdurchmesser geeignet



Code	No.	Prüfzeichen	Ring Ø	↳ mm	
1592440	OX 51-0000	KWF	125	400	1600



OX 50 Z Ziehhaken

- Zum sicheren Ziehen und Heben bei der Aufarbeitung von Schwachholz
- Angeschliffene Spitze für einen festen Halt im Holz
- Mit abrutschsicherem, ergonomisch geformtem Korkgriff



Code	No.	Prüfzeichen		↳ mm	
2231395	OX 50 Z-0000	KWF		210	370



OX 50 P Packhaken

- Zum sicheren Anheben, Transportieren und Aufsetzen von Schichtholz
- Angeschliffene Spitze für einen festen Halt im Holz
- Mit abrutschsicherem, ergonomisch geformtem Korkgriff



Code	No.	Prüfzeichen		↳ mm	
2231387	OX 50 P-0000	KWF		270	415



OCHSENKOPF
BY GEDORE

SAPPIES

Das kleine Werkzeug mit der großen Wirkung



Unverwüstlich und robust

Handsappies kommen überall dort zum Einsatz, wo Holz aufgenommen, angehoben, geschichtet oder gewendet wird. Zum Beispiel beim Spalten von Brennholz, wenn es darum geht, das gespaltene Holz aufzunehmen und zum Schichthaufen zu transportieren. Ein Sappie spart nicht nur Kraft, sondern es entlastet auch den Rücken auf ergonomische Art.

Diese nützlichen Helfer wirken wie ein verlängerter Arm. Einmal die bissige Sappiespitze ins Holz eingeschlagen, lässt sich das gespaltene Holz rückschonend anheben.

Jedes der OCHSENKOPF Handsappies bietet einen individuellen Vorteil: Das Alu-Sappie OX 172 A ist besonders leicht. Das Handsappie mit Holzstiel OX 173 E ist die altbewährte traditionelle Variante und das Sappie OX 173 K mit Kunststoff-Fiberglasstiel die robuste Ausführung.





OX 173 K Handsappie

- Zum Bewegen und Aufnehmen von kleineren Baumstämmen und Holzstücken
- Für eine ergonomische und rückschonende Arbeitsweise
- Mit 3-Komponenten Kunststoff-Fiberglasstiel:
 - Harter Kunststoff im oberen Stielbereich, weicher Kunststoff im Griffbereich für ein angenehmes Handgefühl und unzerbrechlicher Fiberglaskern
- Zusätzliche Kopfsicherung

Kombinierbar mit dem Sappiehalter OX 126-000 (Seite 33)



Code	No.	Prüfzeichen	 mm	Kopf 	
2478099	OX 173 K-0500	KWF	380	500	930





OX 173 E & H Handsappie

- Zum Bewegen und Aufnehmen von kleineren Baumstämmen und Holzstücken
- Für eine ergonomische und rückschonende Arbeitsweise
- Mit hochwertigem Stiel in Kuhfuß-Form aus Eschen- (No. OX 173 E-) oder Hickoryholz (No. OX 173 H-)

Kombinierbar mit dem Sappiehalter OX 126-000 (Seite 33)





Code	No.	Prüfzeichen	 mm	Kopf 		Ersatzstiel
1592408	OX 173 E-0500	KWF	380	500	775	OX E-78 E-0380
2976463	OX 173 E-0600	KWF	600	500	1020	OX E-78 E-0600
1949365	OX 173 H-0580	KWF	800	500	1100	OX E-78 H-0800



OX 172 A Alu-Handsappie

- Zum Bewegen und Aufnehmen von kleineren Baumstämmen und Holzstücken
- Für eine ergonomische und rückschonende Arbeitsweise
- Stiel aus hochfester Aluminiumlegierung
- Die spezielle Spitzengeometrie bietet einen festen Halt im Holz
- Hohe Stabilität, zuverlässiger Halt, extrem leicht
- Mit handsympathischem Kunststoffgriff, abrutschsicher durch zusätzlichen Haken am Griff



Code	No.	Prüfzeichen	 mm	
1976176	OX 172 A-0500	KWF	500	500
1976168	OX 172 A-0700	KWF	700	580
2294478	OX 172 A-0900	KWF	900	760



OX 172 SCH Alu-Handsappie

mit Schneide

- Zum Bewegen und Aufnehmen von kleineren Baumstämmen und Holzstücken
- Mit zusätzlicher, rückseitiger Schneide zum schnellen Durchtrennen von Holzfasern
- Durch die Doppelfunktion wird das Handsappie mit einem Dreh schnell zum Beil und ersetzt somit ein zusätzliches Werkzeug während der Arbeit
- Für eine ergonomische und rückschonende Arbeitsweise
- Stiel aus hochfester Aluminiumlegierung
- Die spezielle Spitzengeometrie bietet einen festen Halt im Holz
- Hohe Stabilität, zuverlässiger Halt, extrem leicht
- Mit handsympathischem Kunststoffgriff, abrutschsicher durch zusätzlichen Haken am Griff



Code	No.	 mm	 g
2937476	OX 172 SCH-0500	500	560



OX 171 E Sappie

Tiroler Form, gezahnt

- Zum Verrücken und Ziehen von Baumstämmen
- Für besseren Halt bei gefrorenem Holz mit zusätzlicher Zahnung
- Mit hochwertigem Stiel aus Eschenholz

Code	No.	 mm	Kopf  g	 g	Ersatzstiel
1592351	OX 171 E-1102	1100	1100	2100	OX E-76 E-1100
1592386	OX 171 E-1302	1100	1300	2300	OX E-76 E-1100



OX 70 E & H Kultursichel

- Zum Aushauen und Entfernen von kleineren Gewächsen, z. B. Sträucher, Gestrüpp, Kleingeäst
- Geschmiedete Ausführung
- Mit zusätzlicher Rückenschneide
- Mit hochwertigem Stiel aus Eschen- (OX 70 E-) oder Hickoryholz (OX 70 H-)



Code	No.	Ausführung	Prüfzeichen	↳ mm ↲	Kopf g	g	Ersatzstiel
1592106	OX 70 E-0901	für Zweihand-Einsatz	KWF	900	900	1600	OX E-90 E-0900
1592122	OX 70 H-0905	für Einhand-Einsatz	KWF	450	900	1300	OX E-98 H-0450



OX 252 K Schweizer Gertel

- Optimaler Helfer für die Jungbestandspflege und zum Entfernen von kleineren Gewächsen
- Klingenblatt aus gehärtetem Vergütungsstahl C45
- 2-Komponenten-Kunststoffgriff in modernem Design
- Weicher Kunststoff im Griffbereich für ein angenehmes Handgefühl und abrutschsicheres Arbeiten

Code	No.	Schneide ↳ mm ↲	↳ mm ↲	g
2717883	OX 252 K-0500	295	465	640



OX 252 T Tasche für Schweizer Gertel

- Praktische Tasche zum sicheren Transportieren und Aufbewahren
- Passend für das Schweizer Gertel No. OX 252
- Mit Druckknöpfen zum schnellen Schließen und einer Gürtelschleufe
- Aus robustem, leicht zu reinigendem Polyester

Code	No.	g
2794012	OX 252 T-0000	165



OX 125-0000 Profi-Forstgürtel

- Echtleder-Gürtel mit robuster Doppellochung
- Stabilisierende Polsterung im unteren Rückenbereich, dadurch ausgeglichene Gewichtsverteilung, stabiler Halt und maximaler Tragekomfort
- Innenseite der Polsterung gelocht, für die optimale Luftzirkulation
- Gürtelbreite ca. 45 mm, maximale Breite Rückenpolster 130 mm
- Polster abnehmbar, Ledergürtel auch einzeln einsetzbar
- Für Taillenumfang 80 - 120 cm

Code	No.		g
2907054	OX 125-0000		440



OX 126-0000 Sappiehalter

- Praktischer Halter für Handsappie OX 173
- Zum schnellen Ablegen während des Arbeitseinsatzes und für den sicheren Transport
- Einfaches Einhängen des Sappies durch Schnappverschluss
- Aus robustem, leicht zu reinigendem Polyester
- Der Werkzeughalter aus rostfreiem Edelstahl schwingt zu den Seiten hin mit

Code	No.	H	B	g
2646978	OX 126-0000	160	105	140



OX 127-0000 Keiltasche

- Zur griffbereiten Aufbewahrung von Alu- und Kunststoffkeilen am Gürtel
- Zwei große Fächer bieten sicheren Halt für zwei Keile. Alternativ können in der hinteren Tasche eine OCHSENKOPF Packzange oder ein Ziehhaken mitgeführt werden
- Durch eine große Gürtelschleife auch mit breiten Gürteln kombinierbar
- Aus robustem, leicht zu reinigendem Polyester

Code	No.	H	B	g
2821095	OX 127-0000	320	140	160



OX 129-0000 Maßbandhalter

- Für Forstmaßbänder
- Zwei Ringe zum Einhängen des Maßbands
- Beschädigung der Kleidung durch die Hakenspitze werden vermieden
- Durch eine breite Gürtelschleife auch mit breiten Gürteln kombinierbar
- Aus robustem, leicht zu reinigendem Polyester

Code	No.	H	B	T	
3086542	OX 129-0000	255	155	5	110



OX 128-0000 Spraydosenköcher

- Zur griffbereiten Aufbewahrung von Spraydosen am Gürtel
- Besonders für Forstmarkierfarben oder Baum-Wundverschlussmittel in Tuben geeignet
- Aus leicht zu reinigendem Polyester

Code	No.	H	B	T	
3026833	OX 128-0000	275	115	80	114



OX 80 Reifzhaken (Baumreißer)

- Dauerhaftes Markieren von Holz ohne Chemie
- Auskratzen von Schädlingen, die unter der Borke sitzen, und leichten Baumkrankheiten
- Praktische Taschenmesserform, einklappbar
- Klinge aus Edelstahl, vergütet

Code	No.	Klingenlänge		
3069044	OX 80	85	190	0,100

ZIMMERMANNS- WERKZEUG

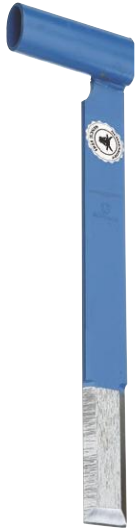

OX 410 Stichaxt



- Zum Bearbeiten von Holzflächen, z. B. Holzbalken
- Aus Chrom-Vanadium-Stahl
- Schneiden fein poliert

Code	No.	Ausführung	Schneide <mm>	<mm>	
1592874	OX 410-4500	3-schneidig, mit Seitenfasen	45	450	1150



OX 350 - OX 355 Dixel

- Zum Aushöhlen, z.B. von Baumstämmen
- Schneide fein poliert
- Lieferung erfolgt ohne Stiel

Code	No.	Bezeichnung	Schneide <mm>		Ersatzstiel	 <mm>
1592890	OX 350-0850	Flachdixel 85 mm	85	1150	OX E-91 E-0800	800
1592912	OX 355-0700	Hohldixel 70 mm	70	1150	OX E-91 E-0800	800



OX 370 Zug-/Wagnermesser

- Zum Abziehen von Holzbalken
- Mit durchgenieteten blauen Heften
- Schneide fein poliert

Code	No.	Schneidenbreite	Schneidenlänge	
1593048	OX 370-2500	35	250	500



OX 375 Zugmesser

gerade, leichte Ausführung





- Zum Abziehen von Holzbalken
- Mit durchgenieteten schwarzen Heften

Code	No.	Schneidenbreite	Schneidenlänge	
1593056	OX 375-2250	35	225	400
1593064	OX 375-2500	35	250	450



OX 345 H Zimmermannsbeil

- Mit angeschmiedeter Nagelklaue
- Zweiseidige Schneide fein poliert
- Mit hochwertigem, geradem Stiel in Kuhfuß-Form aus Hickoryholz

Code	No.					Ersatzstiel
1593005	OX 345 H-1102	1100	120	380	1400	OX E-83 H-0390



OX 33-0200 Schleif- und Abziehstein

- Kombierter Schleif- und Abziehstein aus Silicium-Carbid mit abgerundeten Kanten
- Das Material zählt zu den härtesten und besten Schleifmitteln und eignet sich optimal für Werkzeuge mit vorwiegend flachen Schneiden wie Äxte, Beile, Meißel und Messer
- Eine Seite mit grober Körnung (120) für das schnelle Schleifen
- Eine Seite mit feiner Körnung (320) zum Feinschleifen bzw. Abziehen

Anwendung:

- Mit dünnflüssigem Öl für einen feinen Schliff
- Mit Petroleum für einen normalen Schliff
- Mit Wasser für den groberen Schliff
- Trocken für besonders starken Abrieb

Code	No.	L	B	H	
1785419	OX 33-0200	125	50	20	200

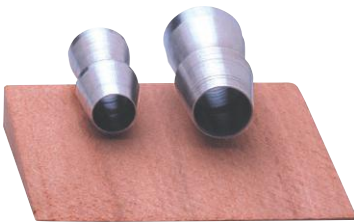

OX E-123 Befestigungssatz

3-teilig

- Bestehend aus 2 Ringkeilen und 1 Holzkeil

Code	No.	Bezeichnung	
1593897	OX E-123-0150	Befestigungssatz für Handsappies + Beile, 3-tlg (2 Ringkeile, 1 Holzkeil)	8
1997238	OX E-123-0125	Befestigungssatz für Spalthämmer, 3-tlg (2 Ringkeile, 1 Holzkeil)	12
1593889	OX E-123-0100	Befestigungssatz für Äxte, 3-tlg (2 Ringkeile, 1 Holzkeil)	12
1693867	OX E-123-0200	Befestigungssatz für schwere Äxte, 3-tlg (2 Ringkeile, 1 Holzkeil)	12

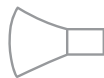

Tipps zum Nachschleifen der Schneide:

1 Stumpfe Schneiden können durch Nachschleifen wieder „scharf“ gemacht werden. Ein Schleifstein hilft dabei.

2 Beim Schleifvorgang ist darauf zu achten, dass die ursprüngliche Schneidenform stets beibehalten bleibt. Führen Sie zuerst die grobe Seite des Steines mit kreisenden Bewegungen über die Schneide. Den „letzten“ Schliff erzielen Sie mit Hilfe der feinen Körnung.

3 Je nach zusätzlichem Schleifmittel, z. B. Öl oder Wasser, können unterschiedliche Schleifergebnisse erzielt werden.

HINWEISE ZU IHRER SICHERHEIT

Allgemeine Sicherheitshinweise

- Schlagen Sie niemals Stahl auf Stahl (z. B. Hammer oder Axt gegen Axt). Auch Stahlkeile dürfen daher stets nur mit geeigneten Hartholz- oder Kunststoffhammer eingetrieben werden. Das Schlagen von Stahl auf Stahl kann zu Materialabsplitterungen führen und schwere Unfälle verursachen.
- Verwenden Sie zum Eintreiben von Alu- und Kunststoffkeilen ausschließlich geeignetes Werkzeug wie einen Spalthammer. Nur dieses Werkzeug ist aufgrund seiner speziell konzipierten Bauart zum Eintreiben von Keilen dauerhaft geeignet.
- Werkzeuge nur für den vorgesehenen Einsatzzweck verwenden. Beispiel: Die Axt als Hammer zu missbrauchen entspricht nicht ihrem bestimmungsgemäßen Gebrauch.
- Vor jedem Gebrauch muss das Werkzeug überprüft werden. An Kopf und Stiel dürfen keinerlei Materialrisse oder Beschädigungen vorhanden sein. Der Stiel muss mit dem Kopf fest verbunden sein.
- Tragen Sie angemessene Schutzkleidung, zum Beispiel eine Schutzbrille, Handschuhe und Sicherheitsschuhe.
- Mit den Werkzeugen nicht seitlich hebeln.
- Verwenden Sie nur Original-Ersatzstiele und -Ersatzkeile. Damit eine festsitzende und somit sichere Verbindung zwischen Kopf und Stiel gewährleistet werden kann, müssen die Maße aufeinander abgestimmt sein.



Sicherheitshinweise für Keile

- An der Schlagplatte der Aluminiumkeile kann sich bei längerem Gebrauch ein Grat bilden. Dieser kann scharfkantig sein und ist z.B. durch Schleifen zu entfernen
- Verwenden Sie zum Eintreiben von Alu- und Kunststoffkeilen ausschließlich geeignetes Werkzeug, wie einen Spalthammer. Nur dieses Werkzeug ist aufgrund seiner speziell konzipierten Bauart zum Eintreiben von Keilen dauerhaft geeignet.
- Schlagen Sie niemals „Stahl auf Stahl“: Dies kann zu Materialabsplitterungen führen und schwere Unfälle verursachen. Stahlkeile daher stets nur mit einem Hartholz- oder Kunststoffhammer eintreiben.

Pflege- und Aufbewahrungshinweise

- Die richtige Pflege Ihres Werkzeuges verlängert die Lebensdauer entsprechend. Bewahren Sie es daher immer sachgemäß auf.
- Die Lagerung an zu trockener Luft lässt den Stiel schnell austrocknen.
- Eine zu feuchte Lagerung lässt den Holzstiel aufquellen und beschädigt auf Dauer die Fasern des Holzstieles.
- Bei einer längeren Einlagerung wird die Schneide durch das Auftragen von etwas Öl oder Fett vor Rost geschützt.
- Stumpfe Schneiden können durch Nachschleifen wieder „scharf“ gemacht werden.
- Achten Sie stets darauf, dass das Werkzeug in einem einwandfreien Zustand ist.
- Die Schneide sollte durch einen entsprechenden Schneidenschutz geschützt werden.
- Ein ausgetrockneter und locker sitzender Stiel ist ein Sicherheitsrisiko und sollte umgehend gegen einen neuen Original-Ersatzstiel ausgetauscht werden.

22 23

Impressum und Allgemeine Informationen

Dieser Katalog ersetzt alle vorherigen Ausgaben. Fotos und technische Angaben entsprechen dem augenblicklichen Stand.

Im Zuge der Verbesserung und Anpassung an den Stand der Technik behalten wir uns Änderungen im Hinblick auf Aussehen, Abmessungen (immer in „mm“, sofern keine andere Angabe), Gewichte und Eigenschaften sowie Leistungen vor. Damit ist kein Anspruch auf Korrektur oder Nachlieferung bereits gelieferter Produkte verbunden. Streichungen können jederzeit vorgenommen werden, ohne dass ein rechtlicher Anspruch entsteht.

Alle Hinweise zur Benutzung und Sicherheit sind unverbindlich. Sie ersetzen keinesfalls irgendwelche gesetzlichen oder berufs-genossenschaftlichen Vorschriften.

Für Druckfehler übernehmen wir keine Haftung.
Im Lieferumfang ist keine Dekoration enthalten.

Ein Nachdruck, auch auszugsweise, bedarf der vorherigen schriftlichen Zustimmung durch GEDORE. Alle Rechte weltweit vorbehalten.

Wir verweisen auf unsere aktuellen Rahmen- und Konditionsvereinbarungen sowie auf unsere Liefer- und Zahlungsbedingungen unter www.gedore.com/impressum

Gesamtkonzeption:

GEDORE Werkzeugfabrik GmbH & Co. KG
Remscheider Straße 149
42899 Remscheid · GERMANY

T +49 2191 596 - 0
F +49 2191 596 - 230
info@gedore.com
www.gedore.com

Brands of the GEDORE Group

gedore.com · ochsenkopf.com

© Copyright by GEDORE Remscheid

Dieser Katalog wurde auf recyclebarem und chlorfrei gebleichtem Papier gedruckt.



SÜDO AG / JASA AG
Müslistrasse 43
CH-8957 Spreitenbach

Tel: +41 (0)44 439 90 50
Fax: +41 (0)44 439 90 51
info@suedo.ch
www.suedo.ch