

HEAVY DUTY 2024

NFZ NEWS + PROMOTION
01.01. - 31.12.2024

MISSION: KLANN POSSIBLE

Sicheres Arbeiten. Zeitersparnis. Durchdachte Werkzeuge.

NEU

KL-0173-622 A

**GEWINDERÜCKFORM-
WERKZEUG FÜR
RADBOLZEN**



THREAD RESET

**INKLUSIVE
TRANSPORTER-
SONDERTEIL**



158

Top-Angebote

OPERATION BOARD

Made in Germany



ZEITERSPARNIS

Diese Werkzeuge sparen besonders Zeit und damit echtes Geld.



SICHERES ARBEITEN

Bei diesen Werkzeugen steht die Sicherheit bei der Anwendung besonders im Mittelpunkt



DAS GIBT'S NUR VON GEDORE

Diese Werkzeuge sind von uns geschützt durch Patent, Gebrauchs- oder Geschmacksmuster



MATERIALSCHONEND

Diese Werkzeuge schützen Fahrzeug-/Ersatzteile vor Beschädigungen beim Aus- und Einbau



NFZ

Diese Werkzeuge sind besonders für den Einsatz an Nutzfahrzeugen entwickelt und geeignet



TRANSPORTER

Diese Werkzeuge sind besonders für den Einsatz an Transportern entwickelt und geeignet



AGRAR

Diese Werkzeuge sind besonders für den Einsatz an Agrar-Fahrzeugen entwickelt und geeignet

KL-1000-20 A

ACHSSCHENKEL- BOLZEN PRESSE 65 t MIT HÜLENSATZ



Made in Germany



Universell passend für NFZ.

Zum schnellen und fachgerechten Aus- und Einpressen von NFZ-Achsschenkelbolzen.

Vorteile:

- Pneumatik-Schnellhub!
- Ein-Personen-Bedienung!
- Entwickelt nach neuesten Sicherheitsanforderungen!
- Universell einsetzbar, am Fahrzeug wie auch freistehend!
- Hohe Zeitersparnis!
- Universell einstellbarer und 180° drehbarer Pressrahmen!
- Einfaches und schnelles Positionieren am Fahrzeug durch die Drei-Achsen-Schnellverstellung!

Eignung: Universell

Code	No.	Presskraft	Lichte Weite / Höhe (max.)	Hub	Luftanschluss (max.)	Gewicht
3091600	KL-1000-20 A	65 t	290 / 480 mm	120 mm	13 bar	130 kg



KL-4999-820 MOBILER WERKSTATT-/ MONTAGEWAGEN NFZ

Universell einsetzbar für Instandsetzungsarbeiten an Radlager, Lenk- und Achssystemen von Nutzfahrzeugen, Bussen, Baumaschinen, Landmaschinen, Anhängern und Aufliegern.

Der Montagewagen „NFZ MODULO 820“ bietet in seiner einzigartigen Zusammenstellung den idealen, mobilen Arbeitsplatz für schnelle, organisierte und effiziente Instandsetzungsarbeiten.



93tlg



- KL-0039-1003 - Aufnahmeadapter für Hydr. Zylinder
- KL-0039-2120-2 - Schnellspannmutter (M20)
- KL-0040-2812-1 - Zug-/ Druckspindel (M24 x 590 mm)
- KL-0040-2812-5 - Druckmutter (M24)
- KL-0040-2846-1 - Zugspindel (M20 x 590 mm)
- 32 .. - Steckschlüsseleinsätze 3/4" (6-kant: 22, 24, 27, 30, 32, 36, 38, 41, 46 mm)
- 3287 - Quergriff 3/4" (500 mm)
- 3290-.. - Verlängerungen 3/4" (200 + 400 mm)
- 3293 U-2 - Umschaltknarre 3/4"
- 7 XL .. - Ring-Maulschlüssel (extra lang): 10, 11, 12, 13, 14, 15, 16, 17, 18, 19, 21, 22, 24, 27, 30, 32, 36, 41 mm
- IN 32 L 14-155 - Schraubendrehereinsatz 3/4" (Innen-6-kant: 14 mm)



- KL-1005-100 A - Radnabenabzieher-Satz
- KL-1005-111 - Radnabenabzieher Kompaktlager
- KL-1039-111 - Pressrahmen 28 Tonnen



- KL-0040-2800 - Hydr. Zyl. 28t
- KL-0165-3 A - Kugelgelenk-Abdrücker Satz (mit 6 Gabeln)
- KL-0169-82 - Lösewerkzeug für Spurstangenkopf
- KL-1010-1010 - Antriebshülensatz Ø 70 mm
- KL-1010-120 A - Druckstück-/Hülensatz Ø 60 mm
- KL-1010-140 B - Druckstück-/Hülensatz Ø 65 mm
- KL-1029-300 - Radnaben-Hebewerkzeug
- KL-1070-1224 - Schlag-Doppelsechskant-Schlüssel SW24
- 600 E-1500 - Schlosserhammer 1,5 kg

Inhalt / Anwendungsbereich:

- Diverse Antriebsteile zum Antrieb der Werkzeugsätze mit Hydraulik-Zylinder 28 t
- Auspressen von Radnaben mit abnehmbarem Nabendeckel
- Für Radnaben mit Lochkreis-Ø 8x275 mm und 10x335 mm
- Für Kompaktlager-Radnaben mit Lochkreis-Ø 10x120 mm bis 14x144 mm
- Aus- und Einpressen von Buchsen, Lager und Bolzen
- Aus- und Einbau von geschlitzten und geschlossenen Silentlagern

- Abdrücken von Kugelgelenkverbindungen an Lenk- und Achssystemen
- Lösen und Einstellen von Spurstangenköpfen
- Heben von schwergewichtigen Radnaben mit Hilfe eines Werkstattkrans
- Lösen und Anziehen von schwergängigen Bremsattelverschraubungen
- Inklusive hochwertiger GEDORE Handwerkzeuge

Die passende Hydraulikpumpe finden Sie auf Seite 4.

Code	No.	B/H/T	Traglast (statisch / dynamisch)	Inhalt
3425835	KL-4999-820	1.200 / 985 / 635 mm	1.000 kg / 750 kg	inkl. Hydraulik Zylinder
3427587	KL-4999-8200	1.200 / 985 / 635 mm	1.000 kg / 750 kg	ohne Hydraulik Zylinder

KL-4999-1280

AUFSATZ ARBEITSPLATTE

für KL-4999-Serie / 1507 XL



Passend für MODULO Werkstattwagen
KL-4999-Serie und GEDORE 1507 XL.

- Zum Aufsetzen auf die Holzarbeitsplatte
- Extrem robust, schlagzäh und ölresistent
- Mit 2x Dosenablagen und 8x Ablagefächer

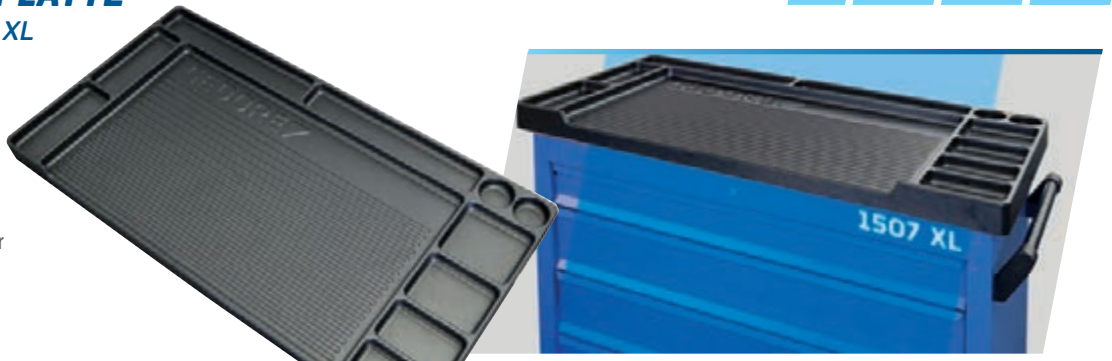

Code	No.	Platte Innenmaß	Material	Gewicht
3428001	KL-4999-1280	1202 x 639 mm	Schlagzäher und ölresistenter ABS-Hartkunststoff	3,2 kg

KL-0215-36 M28

HYDRAULIKPUMPE, LUFTBETRIEBEN



- Kann als Antrieb für einen Hydraulik-Zylinder verwendet werden
- Zum Antrieb wird Pressluft verwendet
- Fußpedal mit 3 Einstellungen zum Pumpen, Halten und Entlasten
- Beide Hände sind frei zum Arbeiten

Code	No.	Druck max.	Betriebsdruck	Gewicht
2478730	KL-0215-36 M28	700 bar	8 - 12 bar	8 kg

KL-1000-0115

HALTEVORRICHTUNG FÜR RADNABEN



Universell passend für Nutzfahrzeuge, Kommunalfahrzeuge und Landmaschinen.

- Ermöglicht ein fachgerechtes Gegenhalten des Radkopfes (Radnabe) über die Radbolzen
- Zum Lösen und kontrollierten Drehmomentanzug der Radlager-, Steckachsen- und Bremscheiben-Verschraubungen sowie der Radkapsel

Eignung: Universell

Code	No.	Länge	Länge Schwenkarm	Bohrungs-Ø
3413195	KL-1000-0115	990 mm	315 mm	23 mm

KL-1005-111 Z

RADNABENABZIEHER MECHANISCH

Made in Germany



Universell passend für NKW Radnaben-/Lagereinheiten mit abnehmbarem Nabendeckel.

- Zum fachgerechten Abziehen von Radnaben-/Lagereinheiten
- Auch hydraulischer Antrieb mit 28 t Zylinder möglich (enthalten im Modulo KL-4999-820)

Eignung: Universell

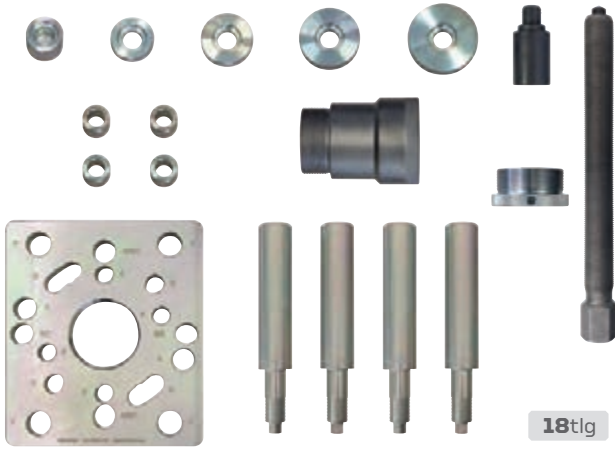

18tlg

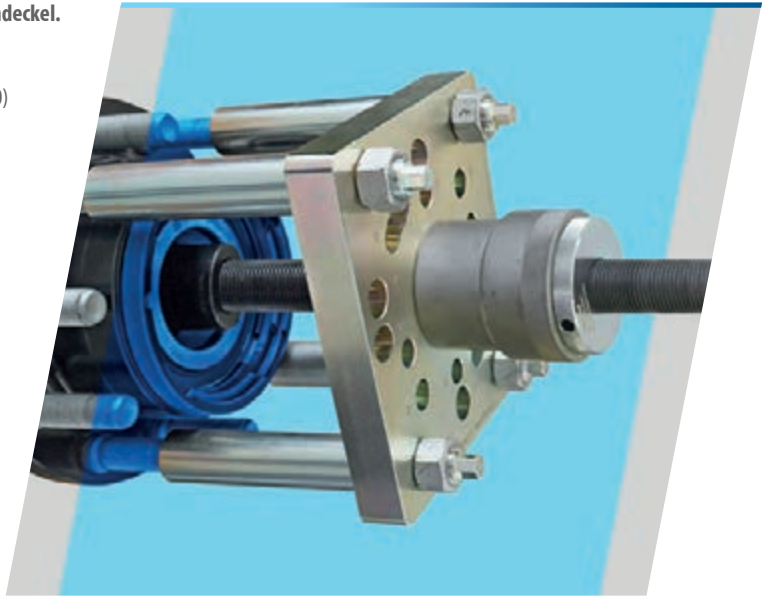

Code	No.	Max. Belastung (Werkzeugsatz)	Lochkreis Nabe	Lochkreis Radnabe bei Tiefladern
3418596	KL-1005-111 Z	28 t	10x120, 10x122, 10x143, 10x165, 10x168, 12x144, 12x145, 12x164, 12x168, 14x138, 14x144	10x225

KL-1005-100 A Z

RADNABENABZIEHER-SATZ MECHANISCH

Made in Germany



Universell passend für NKW Radnaben (sowie Radnaben mit integriertem Kompaktradrager) mit abnehmbarem Nabendeckel.

- Für Achssysteme mit einem Lochkreis-Ø von 8x275 mm und 10x335 mm bei BPW, SAF und ZF
- Zum fachgerechten Abziehen der Radnabe direkt am Fahrzeug
- Auch hydraulischer Antrieb mit 28 t Zylinder möglich (enthalten im Modulo KL-4999-820)

Eignung:



7tlg

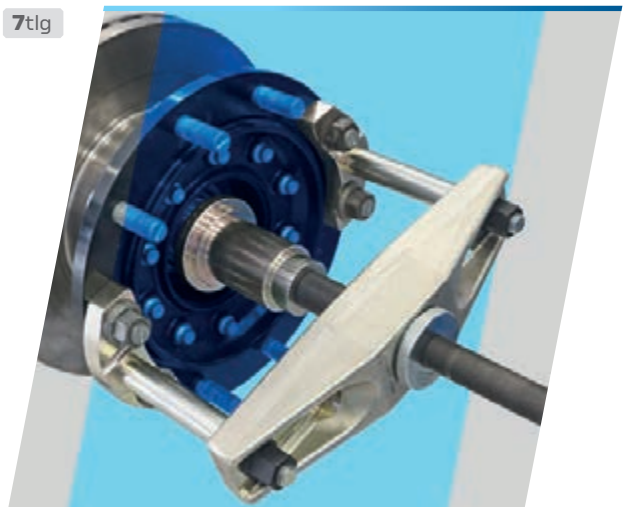

Code	No.	Lochkreis-Ø	Max. Belastung Werkzeugsatz	Achssysteme
3418588	KL-1005-100 A Z	8 x 275 mm / 10 x 335 mm	28 t	BPW, SAF, ZF

KL-1005-800

MECHANISCHER ANTRIEBSSATZ

Made in Germany

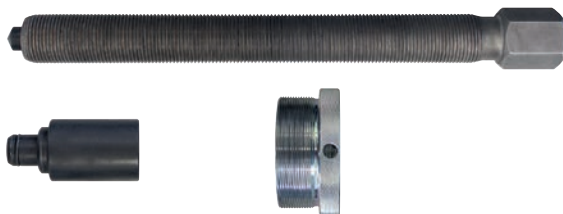

3tlg

- Zum einfachen mechanischen Antrieb der NFZ Radnabenabzieher-Sätze KL-1005-1...
- Mit der Druckspindel 1.3306500 (Zubehör) auch am Pressrahmen KL-1039-111 einsetzbar

Code	No.	Gewinde	Schlüsselweite	Arbeitslänge
3412881	KL-1005-800	G1"	36 mm	310 mm

KL-1029-300

RADNABEN-HEBEWERKZEUG

Made in Germany



Universell passend für Nutzfahrzeuge, Trailer und Anhänger.

- Zum einfachen und rückschonenden Heben von schwergewichtigen Radnaben
- Ein-Personen-Bedienung
- Stufenlose Verstellung, um die Radnabe in Waage zu halten
- Vielseitig einsetzbar, z.B. beim Brems Scheibenwechsel
- Auch enthalten im Modulo **KL-4999-820**

Eignung: Universell

2tlg

Code	No.	Max. Belastung	Max. Radbolzen-Ø	Verstellbereich	Gewicht
3413071	KL-1029-300	300 kg	22 mm	110 mm	1,1 kg

KL-0173-460 K

GEWINDERÜCKFORM-WERKZEUG-SATZ M50 - M110x1,5 für Rechts- und Linksgewinde

Made in Germany



Universell einsetzbar an M50 - M110x1,5 Rechts- und Linksgewinden, passend z.B. bei Nutzfahrzeugen, Bussen, Baumaschinen, Landmaschinen, Anhängern und Aufliegern.

- SCHNELL, FACHGERECHT und SPANLOS, einfach EFFIZIENT!
- Einfaches und schnelles Rückverformen von beschädigten Außengewinden direkt am Fahrzeug
- Zeit- und kostspielige Achs-Wechsel bei schadhafte Achsgewinden entfallen hierdurch
- Spanlose Rückverformung des Gewindes durch Rollen (Formen, Pressen, Prägen)
- Keinerlei Materialabtrag, gegenüber dem Gewindschneiden und Feilen
- Ursprüngliche Geometrie und Festigkeit bleiben vollständig erhalten
- Oberfläche am Gewinde wird wieder zusätzlich verdichtet
- Gewinde bleibt bis zu 2-fach höher dynamisch belastbar
- Weitere Gewinderollensätze als Zubehör erhältlich

Empfohlenes Zubehör:

KL-0173-4601 - Gewinderollensatz für 1 mm Steigung

KL-0173-4604 - Gewinderollensatz für 2 mm Steigung

9tlg



Anwendungsfilm

Code	No.	für Gewinde	Gewindeart	Steigung	Inhalt
3436217	KL-0173-460 K	M50 - M110	Rechts-/Linksgewinde	1,5 mm	9 tlg.

Made in Germany



KL-0173-4601

GEWINDEROLLENSATZ für 1 mm Steigung

THREAD RESET

- Zur Verwendung mit dem Gewinderückform-Werkzeug - **KL-0173-460 K**
- Passend für Rechtsgewinde mit 1 mm Steigung

3tlg



Code	No.	Gewinde-Steigung	Gewinde
3436098	KL-0173-4601	1 mm	Rechtssteigend

Made in Germany



KL-0173-4604

GEWINDEROLLENSATZ für 2 mm Steigung

THREAD RESET

- Zur Verwendung mit dem Gewinderückform-Werkzeug - **KL-0173-460 K**
- Passend für Rechtsgewinde mit 2 mm Steigung

3tlg



Code	No.	Gewinde-Steigung	Gewinde
3436160	KL-0173-4604	2 mm	Rechtssteigend

1.72/..

KUGELGELENKABZIEHER

Made in Germany



- Zum einfachen und schonenden Ausdrücken der Kugelgelenkbolzen an Schub- und Spurstange

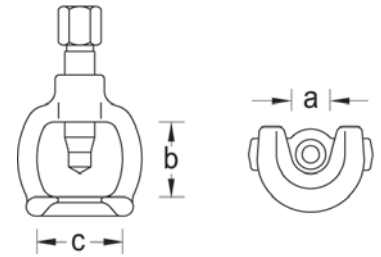

Code	No.	Antrieb	a	b	c
2183323	1.72/4A	22 mm	40 mm	80 mm	80 mm
2183331	1.72/5A	27 mm	46 mm	100 mm	90 mm

KL-0165-3 KA

KUGELGELENK-ABDRÜCKER-SATZ (mit 6 Gabeln)

Made in Germany



Universell passend.

- Zum Lösen von Kugelgelenk-Verbindungen an Achs- und Lenksystemen
- Variabel durch Wechselgabeln
- Hohe Stabilität
- Idealer Lösedruckpunkt und Abdrückwinkel einstellbar
- Auch enthalten im Modulo KL-4999-820

Eignung: Universell

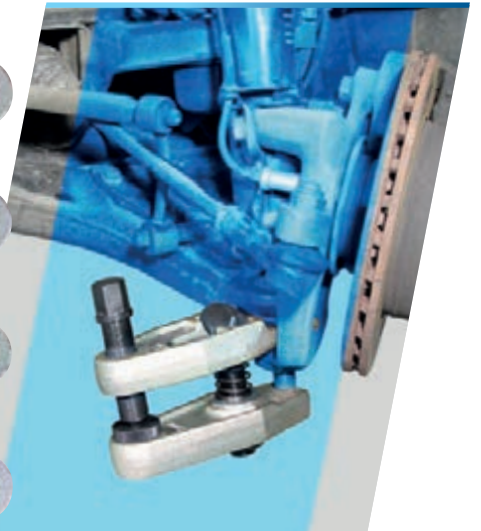
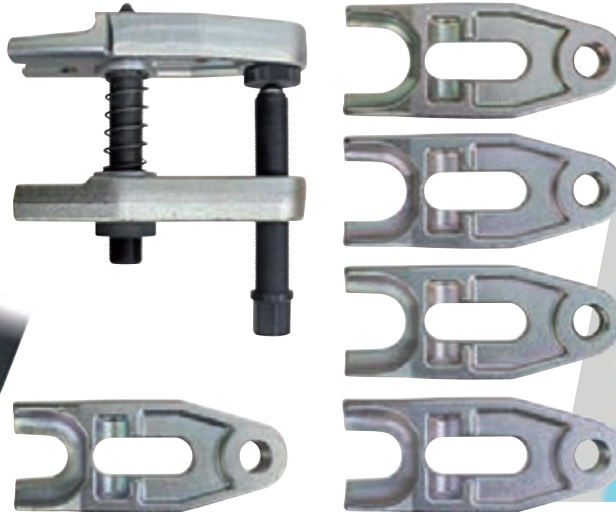

6tlg

Code	No.	Größe	Gabelöffnung	Höhe (Koffer)	Tiefe (Koffer)	Breite (Koffer)
2801817	KL-0165-3 KA	3	30 - 47 mm	123 mm	360 mm	450 mm

1.04/ST-HP-B

UNIVERSAL-ABZIEHER-SET High Power

Made in Germany

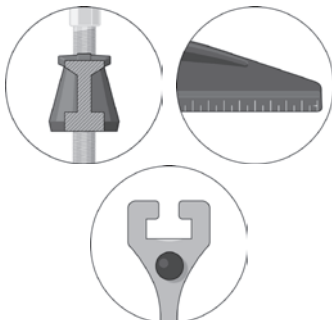

3tlg

- Bestehend aus 3 Abziehern in verschiedenen Größen
- High Power Traverse besonders vergütet, hält höchsten Kräften stand
- Abzughaken aus einem Stück geschmiedet
- Hakenbremse gegen ungewolltes Verrutschen
- Schnelles Verstellen der Haken, per Knopfdruck
- Als Außen- und Innenabzieher verwendbar
- Einstellskala zum gleichmäßigen Justieren der Abzughaken
- Nachrüstbar mit Hydraulikspindel

Code	No.	Spanntiefe nutzbar	Spannweite Aussenabziehen (max.)	SW	Zugkraft (max.)
2300044	1.04/ST-HP-B	100 / 150 / 200 mm	130 / 200 / 350 mm	17 / 22 / 27 mm	5 / 10 / 15 t



1.92/12

KUGELLAGER- ABZIEHER PLUS

Größe 1 + 2

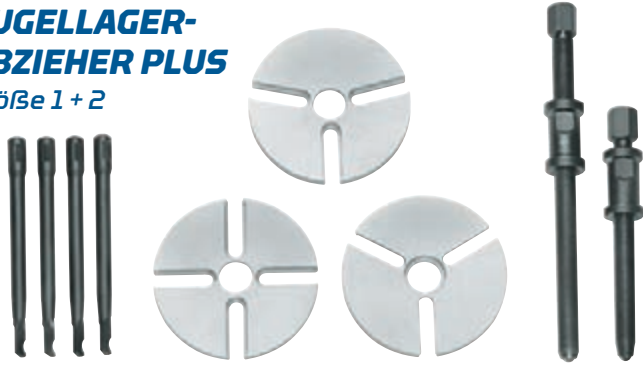

- Zum Abziehen von Kugellagern, die in einem Gehäuse und auf einer Welle sitzen
- Hohe Funktionalität, Effektivität und Produktivität bei einfacher Handhabung
- Die Haken werden in der Nut fixiert
- 100 %ige Kraftübertragung und maximale Sicherheit durch Selbstarretierung
- Kein Abrutschen oder schräges Abziehen

Code	No.	Gewicht
1553550	1.92/12	7,6 kg



1.07/41-B

UNIVERSAL-ABZIEHER

3-armig, 450x200mm

- 3 Arme für optimale Lastverteilung, kippstabil und materialschonend
- Kräftige, ergonomisch geformte Traverse
- Haken glühend im Gesenk geschmiedet
- Hakenbremse gegen ungewolltes Verrutschen
- Schnelles Verstellen der Haken, per Knopfdruck
- Als Außen- und Innenabzieher verwendbar
- Verschleißfeste und korrosionsbeständige Spindel (kein Fetten/Ölen notwendig)
- Weiteren Spindel-/Hakenausführungen als Zubehör erhältlich



Code	No.	Anzahl der Arme	Länge	Gewicht
2546531	1.07/41-B	3	137 mm	18,8 kg

KL-0169-830

SPURSTANGENSCHLÜSSEL-SATZ

Passend für Spurstangen Verstellgewinde, z.B. bei Fendt, Claas, John Deere, Case, Massey Ferguson, Deutz Fahr etc.

- Zum schnellen und fachgerechten Lösen und Einstellen schwergängiger Spurstangen
- Geschlossene Kraftübertragung über die Gegenhalteflächen
- Kein Abrutschen oder Aufweiten wie beim Maulschlüssel
- Konventionelle Maulschlüssel sind zu breit
- Kein Austausch der Spur- bzw. Schubstange notwendig

NEU

3/4 6tlg

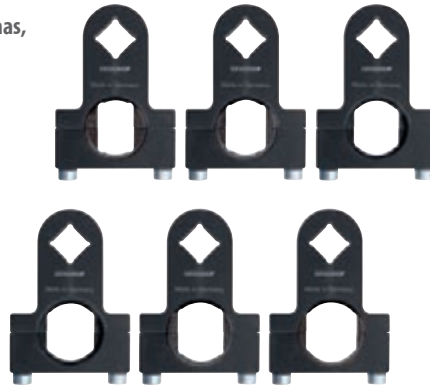

Code	No.	Profil	für Profil	Antrieb (4-kant)	Schlüsselweite	Ausführung	Länge
3462927	KL-0169-830	2 Flächen	2-kant, 6-kant	3/4"	24, 27, 30, 32, 34, 36 mm	geteilt	120 mm



KL-0169-81

SPURSTANGENSCHLÜSSEL SW34

Passend für Spur- bzw. Schubstangen mit SW 34 mm an NKWs, z.B. gekröpfte Stangen bei Allrad-Fahrzeugen.

- Zum schnellen Lösen und Einstellen schwergängiger Spur- bzw. Schubstangen
- Gleichmäßige Kraftübertragung durch vollständiges Umschließen des Sechskants
- Kein Austausch der gesamten Spur- bzw. Schubstange notwendig



Code	No.	Schlüsselweite	Antrieb	Ausführung
3245810	KL-0169-81	34 mm	3/4"	geteilt



KL-0169-82

LÖSEWERKZEUG für Spurstangenkopf

Universell passend für Spurstangenköpfe an Nutzfahrzeugen, Bussen und Traktoren.

- Zum schnellen und fachgerechten Aus- und Eindrehen schwergängiger Spurstangenköpfe
- Kraftübertragung über den gesamten Spurstangenkopf
- Kein Austausch der Spur- bzw. Schubstange notwendig
- Antrieb über 3/4" Innenvierkant



Code	No.	Antrieb	Höhe (innen)	Durchmesser (innen)	U-Ausschnitt	Höhe (außen)	Durchmesser (außen)
3267806	KL-0169-82	3/4"	70 mm	80 mm	65 x 40 mm	90 mm	95 mm

KL-0169-60

SPURMESSGERÄT

Universell passend für PKW, NKW und Kleintransporter etc.

- Zur schnellen und einfachen Spurdifferenzmessung über das innere Felgenhorn



Made in Germany



Code	No.	Spurdifferenzskala	Messbereich
3230295	KL-0169-60	0 bis 40 mm	950 - 1500 mm

KL-0169-61

VERLÄNGERUNG

- Zum Verlängern des Messbereichs am Spurmessgerät **KL-0169-60** von 1500 mm auf max. 2150 mm
- Nur in Verbindung mit **KL-0169-60**



Code	No.	Länge
3230317	KL-0169-61	670 mm

KL-1002-1010

ANTRIEBSSATZ M20 für Hydr. Zyl. mit 89 mm



Made in Germany



- Zum Antreiben von GEDORE Automotive Werkzeug mit einem Hydraulik-Zylinder eines Fremdherstellers (z.B. NIKE® hydraulics)

3tlg

Code	No.	Max. Belastung	Länge Zugspindel	Gewinde Zugspindel
2447509	KL-1002-1010	20 t	590 mm	M20 auf UNC 1"-8

KL-0040-2800

HYDRAULIK-ZYLINDER 28 T



Made in Germany



- Der Hohlkolben-Zylinder ist zum Ziehen und Drücken geeignet
- Zum Aus- und Einbau von Gelenkwellen, Silentlagern, Radlagern und Traggelenken

Code	No.	Zulässige Kraft max.	Hub max.	Öldruck max.	Gewinde im Hohlkolben	Befestigungsgewinde druckseitig	Befestigungsgewinde zugseitig	Zylinder Außendurchmesser	Anschlußgewinde für Hydraulik-Kupplung
2016893	KL-0040-2800	285 kN (28 t)	50 mm	700 bar	M24	2 3/4"-16 UN	M42x2	99 mm	3/8" NPT

KL-0040-2881

KLEMMRING FÜR HYD. ZYLINDER 28 t



Made in Germany



- Der Klemmring dient zur Aufnahme des Hydraulik-Zylinders **KL-0040-2800**
- Nur in Verbindung mit **KL-0040-2580 A**

Code	No.	Aussen-Ø	Innen-Ø	Antriebsart	Gewicht
2922843	KL-0040-2881	120 mm	99 mm	hydraulisch	820 g

KL-0040-2580 A

AUFNAHMEVORRICHTUNG ohne Klemmring

Made in Germany



- Zur einfachen Aufnahme des Hydraulik-Zylinders **KL-0040-2800**
- Sicheres und lastfreies Arbeiten direkt am Fahrzeug
- In Verbindung mit dem Klemmring **KL-0040-2881** und einem Getriebeheber (Stempel-Ø 30 mm)

Code	No.	Aufnahme-Ø	Antriebsart	Länge	Breite	Gewicht
2882892	KL-0040-2580 A	30 mm	hydraulisch	209 mm	141 mm	2,2 kg

KL-1039-1111

ERGÄNZUNG KL-1005-100 A auf NFZ Pressrahmen 28 t

Made in Germany



Universell passend für NKWs, Baumaschinen, Landmaschinen, Anhänger und Auflieger.

- Zum Aus- und Einpressen von Buchsen, Lagern oder Bolzen **direkt am Fahrzeug**
- Ergänzung durch Druck-/Stützhülsen aus der **KL-0039-Serie**
- Auch stationär nutzbar durch Aufnahmefuß
- Länge und Breite verstellbar
- Auch enthalten im Modulo **KL-4999-820**

Eignung: Universell

Nur in Verbindung mit **KL-1005-100 A** (siehe Seite 5).
Zusätzliche Antriebsteile erforderlich!

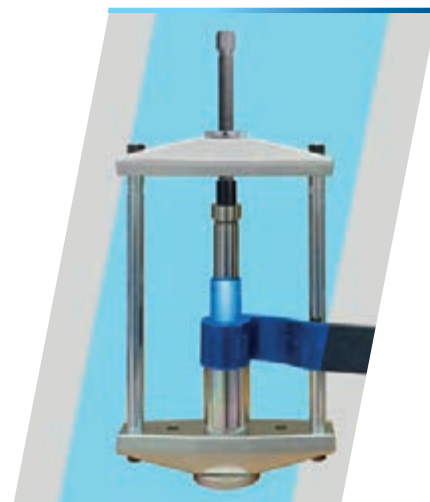
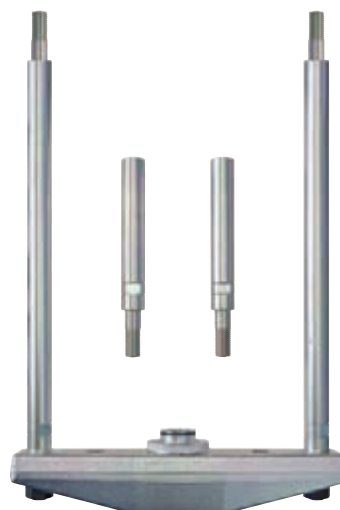

12tlg

Code	No.	Breite (innen)	Länge (innen)	Belastung max.
3275280	KL-1039-1111	180 - 320 mm	500 - 700 mm	28 t

KL-1010-90 K

SILENTLAGER-WERKZEUG-SATZ

Made in Germany

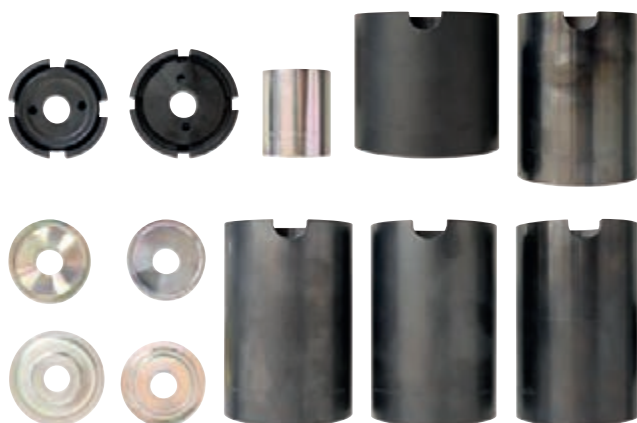

Universell passend für geschlitzte und geschlossene Silentlager an Nutzfahrzeugen.

- Für Aussen-Ø (ein-/ausgebaut) 51/52, 60/62, 63/65, 65/70, 75/80 mm
- Ermöglicht den schnellen und fachgerechten Aus- und Einbau direkt am Fahrzeug
- Zusätzliche Antriebsteile erforderlich!

Eignung: Universell, insbesondere für



12tlg

Code	No.	Lager-Ø (eingebaut)	Breite (Koffer)	Tiefe (Koffer)	Höhe (Koffer)
3425703	KL-1010-90 K	51 / 60 / 63 / 65 / 75 mm	442 mm	357 mm	151 mm

KL-1010-106 K

ANTRIEBSSATZ 28 T FÜR KL-1010-SERIE

Made in Germany



Passende Antriebsteile für den NFZ-Silentlager-Werkzeug-Satz KL-1010-90 K.

Hydraulikpumpe erforderlich!

Bestehend aus:

- Hydraulik-Zylinder 28 t
- Zugspindel M20 x 590 mm
- Schnellspannmutter M20
- Aufnahmeadapter
- Stützhülsen lang Ø 70 / 90 mm
- Stützhülsen kurz Ø 70 / 90 mm

8tlg



Code	No.	Max. Belastung Hydr. Zyl.	Max. Belastung Zugspindel	Breite (Koffer)	Tiefe (Koffer)	Höhe (Koffer)
3427846	KL-1010-106 K	28 t	20 t	442 mm	357 mm	151 mm

KL-1011-121

BPW SILENTLAGER-WERKZEUG

Made in Germany



Passend für Silentlager mit Bohrungs-Ø Achse 119 mm.

- Zum schnellen und fachgerechten Aus- und Einpressen am Führungslenker
- Für Stahl-Gummi-Buchsen Nr. 02.0314.38.00
- Z.B. an BPW ECO Air/ECO Air Compact Achsen
- Zusätzliche Antriebsteile erforderlich!

Eignung: Universell

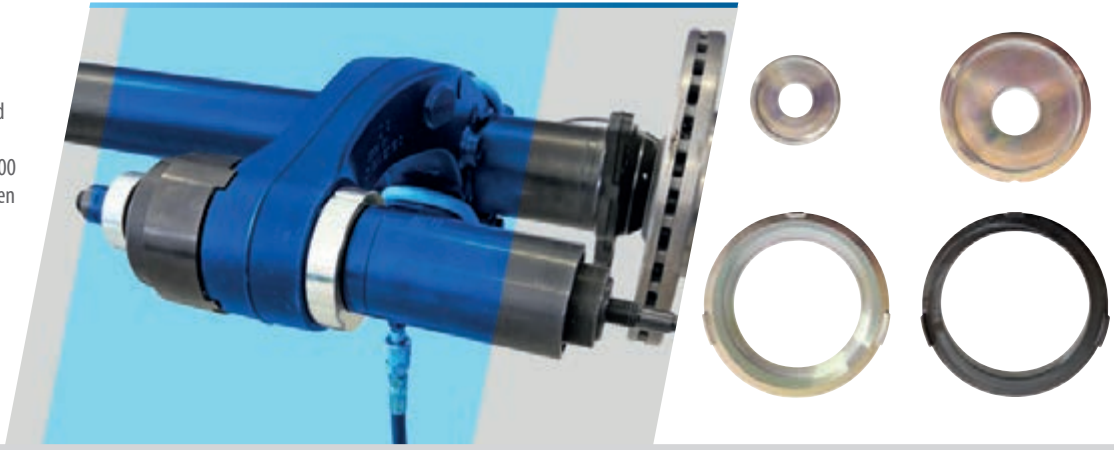

4tlg

Code	No.	für Außen-Ø (eingebaut)	für Außen-Ø (ausgebaut)	Antriebsart	Ausführung	Gewicht
3417158	KL-1011-121	119 mm	132 mm	hydraulisch	exzentrisch	6,8 kg

KL-1011-111

HÜSENSATZ SAF LKW-SILENTLAGER

Ø 139 mm

Made in Germany

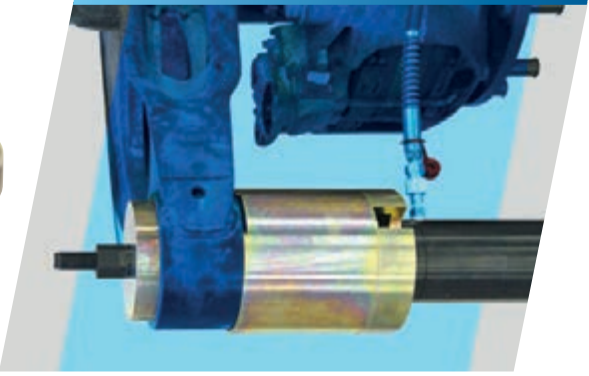

Passend für Silentlager für Bohrungs-Ø 139 mm, z.B. für SAF Intradisc plus Luftfederachsen.

- Zum schnellen und sicheren Aus- und Einbau an der Achsaufhängung
- Hohe Zeitersparnis (ca. 4h)
- Reparatur kann am Fahrzeug durchgeführt werden
- Zusätzliche Antriebsteile erforderlich!

4tlg

Code	No.	für Aussen-Ø (eingebaut)	für Aussen-Ø (ausgebaut)	Antriebsart	Gewicht
2450178	KL-1011-111	139 mm	155 mm	hydraulisch	13,4 kg

KL-0132-14 K

GEWINDEREPARATURSATZ für Abgassensor

Universell passend bei NOx-Sensoren, Lambda-Sonden und Einspritzeinheiten für Ruß-/Partikelfilterregeneration mit M20x1,5 und M22x1,5 Aufnahmegewinde.

- Zum schnellen Nachschneiden von verkochten bzw. beschädigten Aufnahmegewinden am Abgasrohr
- Auch für stark beengte Platzverhältnisse
- Kein Ausbau des gesamten Abgasrohres nötig
- Inkl. offenem Ringschlüssel zum Lösen und Festdrehen der Abgas-Sensoren und -Einheiten



Made in Germany



Code	No.	Gewindebohrer	Länge Gewindebohrer	Antrieb Gewindebohrer	Doppelringschlüssel
3430847	KL-0132-14 K	M20x1,5 + M22x1,5	45 mm	SW13 mm	SW22 + 24 (offen)

KL-0363-...

MOTOR-DURCHDREHVORRICHTUNG



KL-0363-2 A

mit 2 Zahnradern

Passend für Mercedes 6-, 8- und 10-Zylinder sowie MAN 12-Zylinder NKW-Motoren.

- Zum punktgenauen Durchdrehen des Motors, z.B. bei der Ventileinstellung



1/2"

Code	No.	Antrieb	für Motortyp	Ausführung	Gewicht
3036421	KL-0363-2 A	1/2"	Diesel	2 Zahnräder	470 g

KL-0363-3 A

mit 3 Zahnradern

Passend für Mercedes 4-, 6- und 8-Zylinder sowie MAN 5-, 6- und 8-Zylinder NKW-Motoren.

- Zum punktgenauen Durchdrehen des Motors, z.B. bei der Ventileinstellung



1/2"

Code	No.	Antrieb	für Motortyp	Ausführung	Gewicht
3036456	KL-0363-3 A	1/2"	Diesel	3 Zahnräder	800 g

KL-0363-4

mit 1 Zahnrad

Passend für MAN 6- und 8-Zylinder NKW-Motoren. (Motorcode: D20, D25, D26, D28)

- Zum punktgenauen Durchdrehen des Motors, z.B. bei der Ventileinstellung



1/2"

Code	No.	Antrieb	für Motortyp	Ausführung	Gewicht
2432366	KL-0363-4	1/2"	Diesel	1 Zahnrad	480 g

KL-0363-5

Volvo

Passend für Volvo und Renault 6-Zylinder NKW-Motoren.

- Zum punktgenauen Durchdrehen des Motors, z.B. bei der Ventileinstellung



1/2"

Code	No.	Antrieb	für Motortyp	Ausführung	Gewicht
3036359	KL-0363-5	1/2"	Diesel	1 Zahnrad	790 g

KL-0363-7

Scania

Passend für Scania 5-, 6- und 8-Zylinder NKW-Motoren.

- Zum punktgenauen Durchdrehen des Motors, z.B. bei der Ventileinstellung



1/2"

Code	No.	Antrieb	für Motortyp	Ausführung	Gewicht
3036383	KL-0363-7	1/2"	Diesel	1 Zahnrad	230 g

KL-0363-8

Volvo

Passend für Volvo und Renault 6-Zylinder NKW-Motoren.

- Zum punktgenauen Durchdrehen des Motors, z.B. bei der Ventileinstellung



1/2"

Code	No.	Antrieb	für Motortyp	Ausführung	Gewicht
3036413	KL-0363-8	1/2"	Diesel	1 Zahnrad	370 g

KL-0363-9 A

DAF



1/2"

Code	No.	Antrieb	für Motortyp	Ausführung	Gewicht
3282872	KL-0363-9 A	1/2"	Diesel	1 Zahnrad	480 g

Made in Germany



Passend für DAF 6-Zylinder (Euro 5 & 6) NKW-Motoren.

- Zum punktgenauen Durchdrehen des Motors, z.B. bei der Ventileinstellung

KL-0122-193

ÖLFILTERSCHLÜSSEL UNIVERSAL

Ø 110 - 145 mm



Universell passend.

- Zum schnellen Lösen von Ölfiltern und Lufttrocknerpatronen
- Auch für enge Platzverhältnisse

Eignung: Universell



Code	No.	Spannbereich	Aufnahmetiefe	Antrieb
2967448	KL-0122-193	Ø 110 - 145 mm	65 mm	1/2" bzw. SW 24

KL-0124-59

LÖSEWERKZEUG FÜR HENN®-SCHELLE

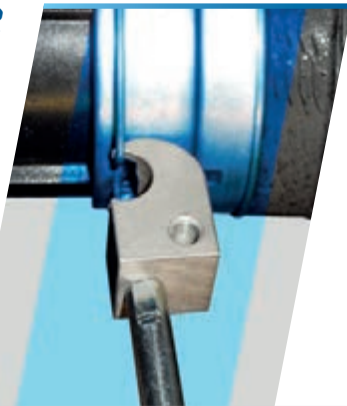

Made in Germany



Universell passend für HENN®-Schellen an Kühlwasser- bzw. Ladeluftschläuchen.

- Zum fachgerechten Lösen bzw. Entriegeln von HENN®-Schellen
- Der Haltegriff kann um 90° versetzt werden
- Auch für schwer zugänglichen Stellen geeignet



Code	No.	Länge	Zapfenabstand	Zapfenbreite	Gewicht
2961830	KL-0124-59	98 mm	16 mm	2 mm	120 g

KL-0121-512

SCHLAUCHKLEMMENZANGE



Universell passend.

- Zum Aus- und Einbau von Schläuchen, die durch Federbandschellen gesichert sind
- Für gerade oder 90° versetzte Anwendungen

Code	No.	Kopfbreite	Länge	Gewicht
3435504	KL-0121-512	16 mm	205 mm	300 g

THREAD RESET



SICHERE, SPANLOSE INSTANDSETZUNG
KEINE SCHWÄCHUNG DES GEWINDES
REPARATUR IN NUR 30 SEKUNDEN
VOLLSTÄNDIGE WIEDERHERSTELLUNG

KL-0173-662 A

GEWINDERÜCKFORM-WERKZEUG M22x1,5

Made in Germany



Universell einsetzbar an NKW Radbolzen, Rad-schrauben oder sonstigen Gewinden mit M22x1,5 mm.

- Schnelle und kostensparende Rückverformung von beschädigten Gewinden
- Gewinde wird in seine ursprüngliche Geometrie zurückverformt
- Keinerlei Materialabtrag
- Festigkeit der Radbolzen/-schrauben bleibt erhalten
- Kompakte Bauweise

NEU

Code	No.	Antrieb	Gewinde
3465020	KL-0173-662 A	Sechskant SW46	M22x1,5

KL-0115-210

RADNABENSCHLEIFER FÜR NFZ-RADNABEN mit Stehbolzen

Made in Germany



11tlg

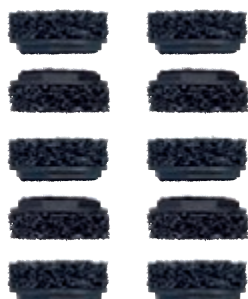

Universell einsetzbar an Radnaben bei Nutzfahrzeugen und Transportern mit Radbolzen.

- Zur schnellen Reinigung der Felgen-Anlagefläche
- Feste Korrosionsrückstände können einfach entfernt werden
- Patentierte Schnellwechsellaufnahme für exakte Zentrierung zwischen Grundkörper und Schleifkeks

NEU

Code	No.	Antrieb	Schleifkeks
3463966	KL-0115-210	6-kant	Ø 57 mm

8563-N-05

DREHMOMENTSCHLÜSSEL DREMOMETER

DNR Set 3/4", 155 - 760 N·m

Made in Germany



- Drehmomentschlüssel im Anzugsbereich 155 - 760 Nm mit Alu-Verlängerungsrohr
- Für kontrollierter Rechtsanzug
- Inkl. rechtslaufender Aufsteckknarre 3/4"
- Maximale Abweichung von +/- 3% (präziser als die Norm)
- Nonius-Skala - Auflösung 1,0 Nm

3tlg 3/4"



Code	No.	Drehmoment	Antrieb	Skalierung	Toleranz	Anzugsrichtung	Länge	Länge mit Rohr	Gewicht
3107043	8563-N-05	155 - 760 Nm	3/4"	10 Nm	+/- 3%	Rechts	812 mm	1.400 mm	3 kg

TBI1000

KNICK-DREHMOMENTSCHLÜSSEL

200 - 1.000 Nm

Made in UK



- Kontrollierter Schraubenanzug im Bereich von 200 - 1.000 Nm
- Verstellbarer, abknickender und robuster Drehmomentschlüssel
- Integrierte Knarre mit Durchsteckvierkant (Stiftsicherung)
- Für den kontrollierten Rechts- und Linksanzug
- Maximale Abweichung von +/- 4 %
- Doppel-Skala Nm / lbf-ft

3/4"

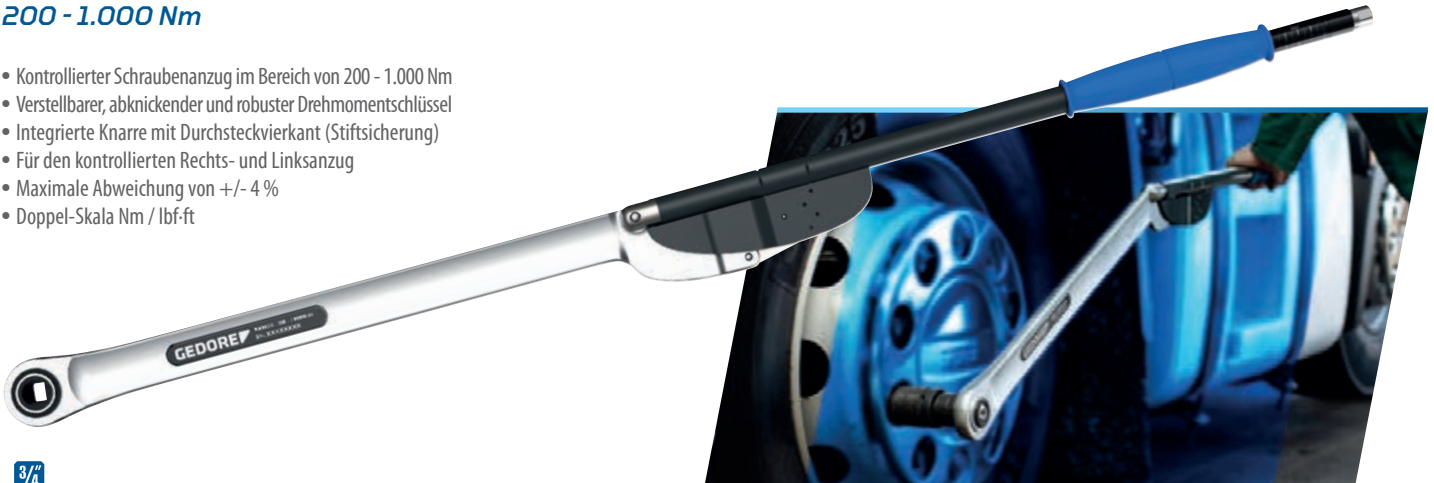

Code	No.	Drehmoment	Antrieb	Skalierung	Toleranz	Länge	Gewicht
3108023	TBI1000	200 - 1.000 Nm	3/4"	25 Nm	+/- 4 %	1500 mm	7,5 kg

KL-1029-20 A

RAD-ABDRÜCKPRESSE / KAROSSERIEPRESSE

Made in Germany



6tlg



Universell passend für Nutzfahrzeuge, Kommunalfahrzeuge, Landmaschinen und PKWs.

- Zum schnellen und kraftvollen Abdrücken von festsitzenden Rädern
- Auch für diverse Richtarbeiten an Karosserieteilen geeignet
- Kompakte Bauweise für beengten Platzverhältnisse
- Längenerstellbar durch Druckstücke, Verlängerungen und Feinverstellung

Code	No.	Max. Belastung	Gesamtlänge variabel	Max. Hub Hydr.-Zylinder	Gewicht
3412865	KL-1029-20 A	17 t	120 - 250 mm	15 mm	4,6 kg

SCHRAUBENDREHEREINSATZ

Made in Germany



- Zum fachgerechten Lösen und Festziehen von Bremssattel-Befestigungsschrauben
- Die 155 mm lange Ausführung ermöglicht auch das Erreichen von tiefsitzenden Bremssattel-Befestigungsschrauben

3/4"

Code	No.	Schlüsselweite	Profil	Schaftlänge	Gesamtlänge	Antrieb
2003503	IN 32 L 14-155	14 mm	Innen-Sechskant	100 mm	155 mm	3/4"
1353705	IN 32 L 17-155	17 mm	Innen-Sechskant	100 mm	155 mm	3/4"
2003511	IN 32 L 19-155	19 mm	Innen-Sechskant	100 mm	155 mm	3/4"

KL-1072-100

BREMSSATTEL-HEBEVORRICHTUNG

Made in Germany



Universell passend für ca. 90% der am Markt befindlichen Bremssättel an Nutzfahrzeugen, Trailern und Anhängern.

- Ermöglicht mit Hilfe eines Werkstattkrans ein einfaches und rückschonendes Heben schwerer Bremssättel
- Winkelgenaue Positionierung
- Ein-Personen-Bedienung

Eignung: Universell

Einstellung der Bremssattel-Position

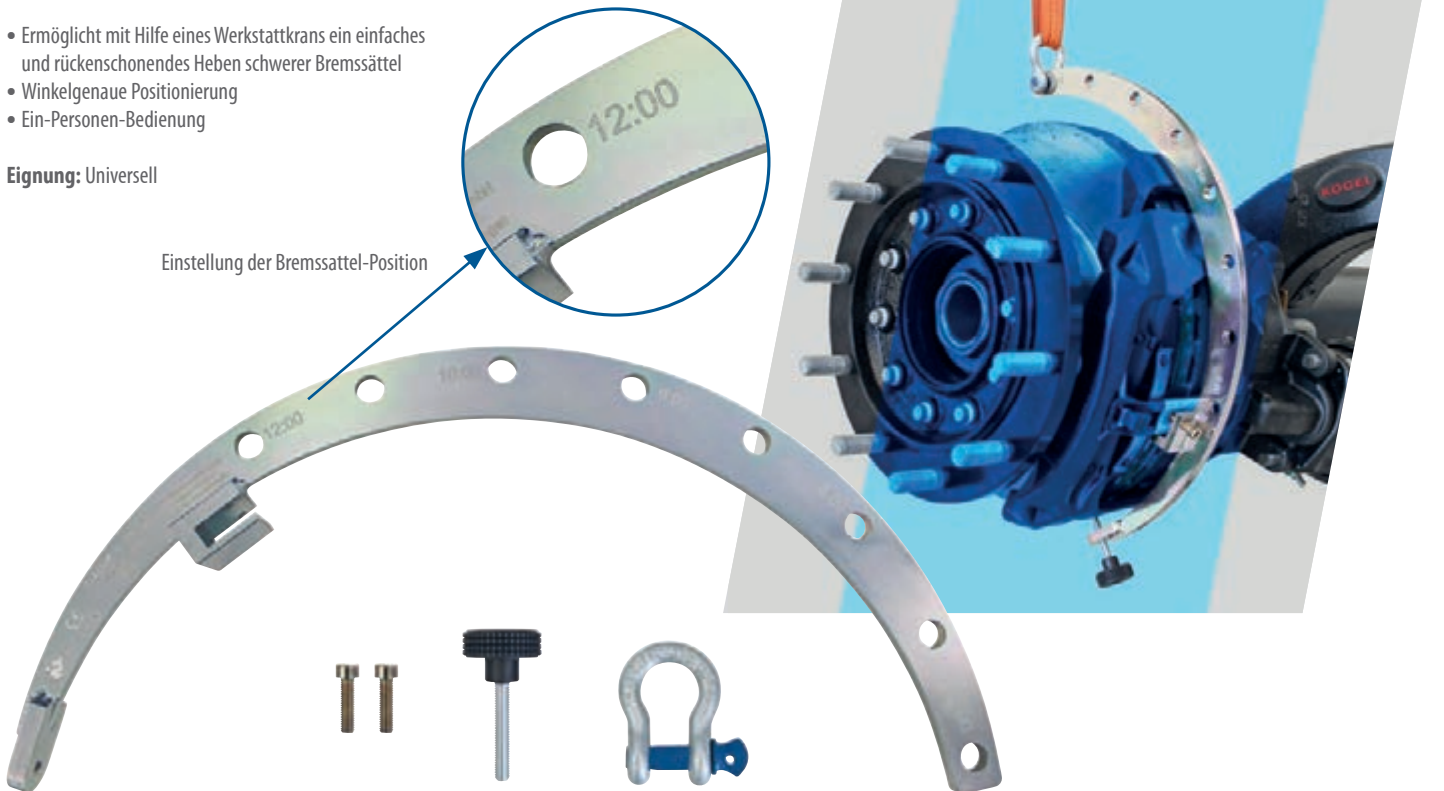

Code	No.	Max. Belastung	Position Bremssattel	Position Schäkel	Gewicht
3415589	KL-1072-100	75 kg	0:00 bis 5:00 / 7:00 bis 12:00	8-fach verstellbar	2,1 kg

KL-0114-22

BREMSEFEDERNZANGE NKW



Universell einsetzbar.

- Zum Aus- und Einhängen von Bremsbacken-Rückholfedern
- Für Luft- oder Hydraulik-Trommelbremsen
- Extra starke Ausführung

Code	No.	Länge	Gewicht
1858076	KL-0114-22	535 mm	1150 g

KL-0114-894

REIBKOPFSATZ ABS-SENSOR

Ø 18 mm kurz & lang



Universell passend für ABS-Sensor-Aufnahmebohrungen mit Bohrungs-Ø 18 mm.

- Zum schnellen und fachgerechten Reinigen der Aufnahmebohrung
- Antrieb mit konventioneller 1/4" Knarre

NEU



2tlg

Code	No.	Durchmesser	Antrieb
3448886	KL-0114-894	18 mm	1/4"

KL-1070-13..

DOPPELSCHLAGSCHLÜSSEL



Einsetzbar an Verschraubungen mit Sechskant-, Zwölfkant- und Torx® Profilen.

- Einzigartiger Schlagschlüssel mit doppeltem Schlüsselprofil
- Einfaches Lösen und Anziehen von festsitzenden Verschraubungen
- Fachgerechtes Anziehen der Verschraubungen mit Drehmoment durch 3/4"-Innenvierkant
- Hochwertige Industriequalität für harte Dauerbeanspruchung
- Schlankes Design speziell für schwer zugängliche Stellen
- Aufgravierte Drehmoment-Umrechnungsformel



Code	No.	Länge	Schlüsselweite	Profil	Innenvierkant
3424766	KL-1070-1301	235 mm	21 mm + 24 mm	12-kant	3/4"
3434222	KL-1070-1302	235 mm	19 mm + E24	12-kant / TX	3/4"
3434257	KL-1070-1303	235 mm	E18 + E20	TX	3/4"

KL-0190-55

ZANGE FÜR LUFTLEITUNG



Universell passend für Kunststoff-Druckluftleitungen mit Aussen-Ø 6, 8, 10, 12 und 16 mm.

- Zur stabilen und beschädigungsfreien Fixierung der Kunststoff-Druckluftleitung
- Hilfreich bei der Montage eines Einschlagnippels bzw. Leitungsverbinders



Code	No.	Für Leitungs-Ø	Länge
3036324	KL-0190-55	6, 8, 10, 12, 16 mm	280 mm



**ORGANISIERT
UNIVERSELL
ROBUST
VIELFÄLTIG**

KL-4999-420
**MOBILE
WERKBANK
MIT JUMBO NFZ
SORTIMENT**

- Umfangreiches NFZ-/Landmaschinen-Sortiment für den Profi
- Werkzeuge in metrischer Ausführung
- Breite Schubladen mit Vollauszug
- Zentralverriegelung mit Zylinderschloss
- Sicherheitsverriegelung je Schublade, Einhandbedienung
- Schonend und übersichtlich organisiert: Schubladenbestückung in vollflächigen Check-Tool-Einlagen
- Abmessung: H 985 x B 1.200 x T 550 mm

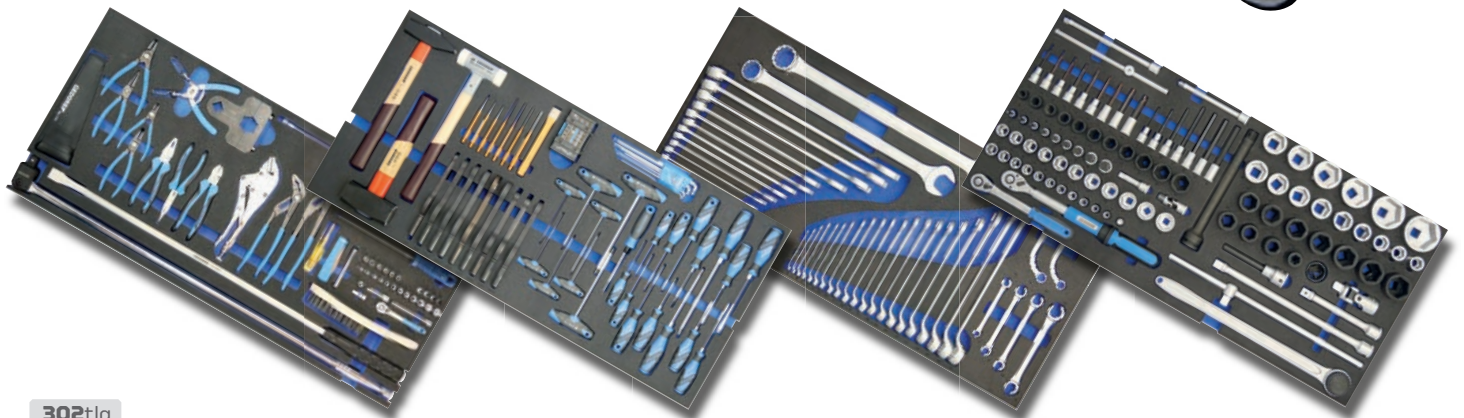

302tlg

Code	No.	Inhalt	Gesamttragkraft (statisch / mobil)
3418367	KL-4999-420	1/4"-Sortiment (SW 4-13, IN 4-8 und T8-T25) 1/2"-Sortiment (SW 10-32, T20-T60 lang, IN 6-19 und IN lang 6-14, Kraftschraubereinsätze SW 17-32 und Teleskopnarre) 3/4"-Sortiment (SW 21-60, E24 und IN lang SW 14 und Kraftschraubereinsätze SW 24-41 und Gelenkgriff 980 mm) Bit-Satz und Knarren-Schraubendreher Schraubendrehersätze (Schlitz 4,5-8, PH 1-4, T10-T40 und IN 2-10) Schraubenschlüsselsätze (SW 6-41 + Bremsleitungs- und Starter-Block-Schlüssel) Schlagschlüsselsätze (E18/E20/E24, 6-kant SW 24/26/27 und 12-kant SW 19/21/24) Umfangreiches Zangen-Sortiment Umfangreiches Schlag- und Hebelwerkzeug-Sortiment Umfangreiches Mess-, Trenn- und Zerspannungswerkzeug-Sortiment	1000 kg / 750 kg

1504 XL-S-198 AGRAR
WERKBANK
 mit Basis-Sortiment
 198-tlg



Made in Germany



Ideal geeignet für Service- und Wartungsarbeiten an Landmaschinen, Nutzfahrzeugen und Transportern.

- Umfangreiches Steckschlüsselsortiment in 1/4" und 1/2"
- Ring-Maulschlüssel-Satz SW 6 - 34
- Vielzahl an Schraubendrehern, Zangen, Schlagwerkzeugen, uvm.
- Vollständigkeitsprüfung durch 2-farbige Schaumstoffeinlagen
- Großer Stauraum mit Fachboden und Tür
- Sicherheit durch Fersenschutz für Personen
- Zentralverriegelung mit Zylinderschloss
- Schubladen mit Vollauszug, herausnehmbar
- Sicherheitsverriegelung je Schublade, Einhandbedienung
- GEDORE Trapez-Achskonstruktion für Leichtlauf, Wendigkeit und Spurtreue

Empfohlenes Zubehör:
 2005 CT3-32

Steckschlüssel-Sortiment 3/4" in Schaumstoffeinlage

198tlg



Code	No.	Traglast je Schublade	Traglast untere Schublade	Gesamttragkraft (statisch/ mobil)	Abmessung (BxHxT)	Gewicht
3434826	1504 XL-S-198	40 kg	60 kg	1.000 / 750 kg	1.250 x 985 x 630 mm	157,5 kg

1504 XL-S-306 AGRAR
WERKBANK
 mit Profi-Sortiment
 306-tlg



Made in Germany



Ideal geeignet für Service- und Wartungsarbeiten an Landmaschinen, Nutzfahrzeugen und Transportern.

- Umfangreiches Steckschlüsselsortiment in 1/4" und 1/2"
- Ring-Maulschlüssel-Satz SW 6 - 34 (gekröpft) und SW 10 - 41 (XL)
- Ringratsch-Maulschlüssel, Starter-Blockschlüssel, offene Doppelringschlüssel
- Vielzahl an Schraubendrehern, Zangen, Schlagwerkzeugen, uvm.
- Vollständigkeitsprüfung durch 2-farbige Schaumstoffeinlagen
- Großer Stauraum mit Fachboden und Tür
- Sicherheit durch Fersenschutz für Personen
- Zentralverriegelung mit Zylinderschloss
- Schubladen mit Vollauszug, herausnehmbar
- Sicherheitsverriegelung je Schublade, Einhandbedienung
- GEDORE Trapez-Achskonstruktion für Leichtlauf, Wendigkeit und Spurtreue

Empfohlenes Zubehör:
 2005 CT3-32

Steckschlüssel-Sortiment 3/4" in Schaumstoffeinlage

306tlg

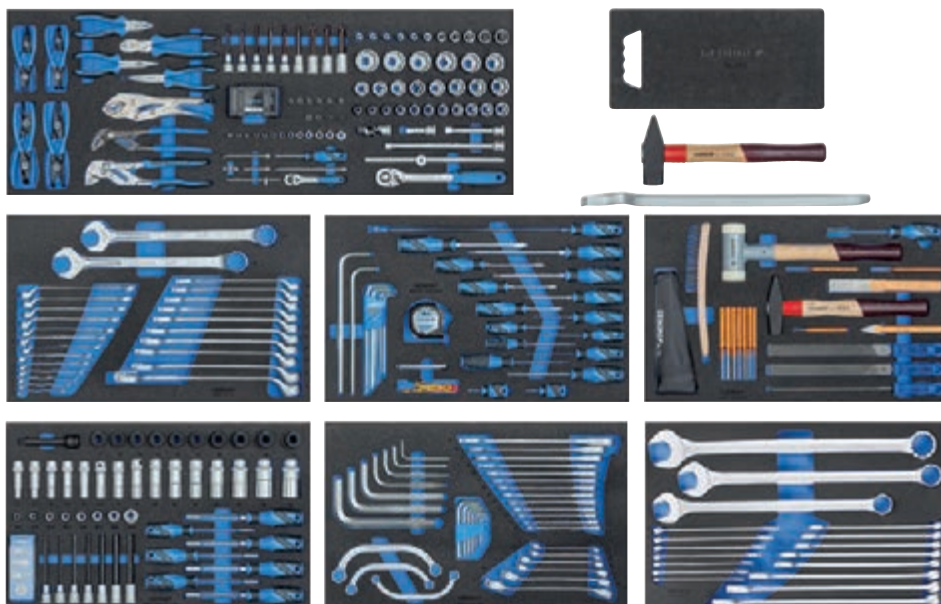

Code	No.	Traglast je Schublade	Traglast untere Schublade	Gesamttragkraft (statisch/ mobil)	Abmessung (BxHxT)	Gewicht
3434834	1504 XL-S-306	40 kg	60 kg	1.000 / 750 kg	1.250 x 985 x 630 mm	183 kg

KL-0870-10 K

REINIGUNGS-VIDEOSKOP

Universell einsetzbar an PKWs, Transportern, NKWs, Bussen, Baumaschinen, Landmaschinen.

- Ermöglicht das Lokalisieren und zielsichere Entfernen von Verunreinigungen
- Vielseitig anwendbar am Fahrzeug, wie beispielsweise...
 - ... zum Entfernen von gesundheitsschädlichen und geruchsverursachenden Pilzen, Viren, Bakterien am Verdampfer der Klimaanlage im Heizungs- bzw. Gebläsekasten.
 - ... zum Lösen von Ablagerungen und Abrieb durch DSG-Kupplungen, Bremsbänder oder Synchronringe im Inneren von Schalt-, Automatik- oder Differentialgetrieben.
 - ... zum Beseitigen von Schmutzansammlungen an Wasserabläufen im Schweller, Wasserkasten, am Schiebedachablauf und anderen Hohlräumen.
 - ... zum Auftragen von speziellen Reinigungslösungen in verstopfte Russpartikelfilter (DPF), verkockte Ansaugbrücken, AGR-Ventile oder eingetrocknete Adblue® Harnstofftanks.
 - ... zum Reinigen von verschmutzten Lüftungskanälen und schwer zugänglichen Sitzgestellen bei Reinigungsarbeiten im Fahrzeuginnenraum.
 - ... zum Spülen von Wasser- sowie Ladeluftkühlern und vielem mehr.
- Die quer angebrachte Kamera mit LED-Beleuchtung und Reinigungsdüse erreicht auch schwer zugänglichen Stellen, z.B. den Verdampfer der Klimaanlage
- Schlanke Kameraeinheit Ø 15 x 23 mm mit kraftvoller Reinigungsdüse
- Staub- und wassergeschütztes Objektiv mit regulierbarer LED Beleuchtung
- Für Standard-Druckluftanschluss mit 6 - 8 bar
- Behälter 250 ml für Reinigungsflüssigkeiten
- Live-Betrachtung über 3,5" Farbdisplay mit Zoom-, Dreh- und Spiegelfunktion
- Foto- und Videodokumentation mit Datum-/Zeitstempel
- Inkl. 8 GB microSD Karte und leistungsstarkem 3,7 V Lithium-Polymer-Akku (1650 mAh)
- Direkte Wiedergabe von Fotos und Videos am Display

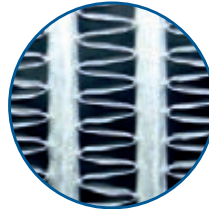
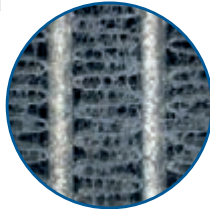
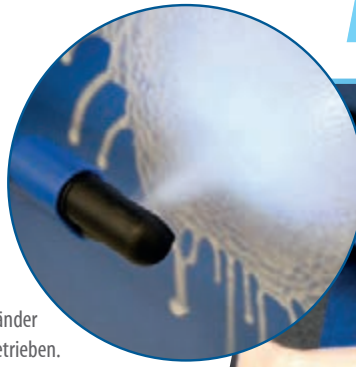

vorher

nachher



4tlg

Code	No.	Display	Auflösung	Kabel-Ø (max.)	Länge, Kabel	Füllmenge	Blickwinkel	Betriebsdruck
3444929	KL-0870-10 K	3,5"	1280 x 720 Pixel	23 mm	80 cm	250 ml	80°	6 - 8 bar

KL-0880-10 K

MIKRO-VIDEOSKOP

Ø 3,9 mm

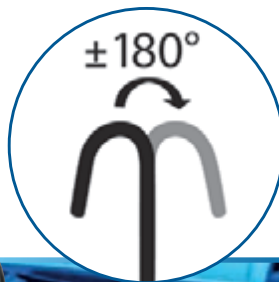

Universell einsetzbar an PKWs, Transportern, NKWs, Bussen, Baumaschinen, Landmaschinen.

- Ermöglicht eine schnelle und einfache Inspektion von extrem schwer zugänglichen Bauteilen
- Zur professionellen Schadensanalyse an Motoren, Getrieben, Ansaugsystemen, etc.
- Extrem schlanke Ø 3,9 mm Micro-Kamera mit 1280 x 720 Pixel
- Staub- und wassergeschütztes Objektiv mit regulierbarer LED Beleuchtung
- ±180° Schwenkwinkel durch 2-Wege-Gelenk
- Live-Betrachtung über 5,0" HD Farbdisplay mit Zoom-, Dreh- und Spiegelfunktion
- Foto- und Videodokumentation mit Datum- und Zeitstempel
- Inkl. 8 GB microSD Karte und leistungsstarkem 3,7 V Lithium-Polymer-Akku (5000 mAh)
- Verbindung mit Smartphone, Tablet und Laptop etc. möglich
- Direkte Wiedergabe von Fotos und Videos am Display

8tlg

Code	No.	Display	Auflösung	Schwenkwinkel	Kabel-Ø (max.)	Länge, Kabel	Anzahl LEDs	Akku	Temperaturbereich
3444910	KL-0880-10 K	5,0"	1280 x 720 Pixel	+/- 180°	3,9 mm	1 m	6	5.000 mAh	-10 bis +60 °C

KL-0080-11 K
REPARATURSATZ
 für FAKRA-Steckverbinder

Universell passend für FAKRA Kabel-/Steckverbindungen (RTK031 und RG174).

- Zum fachgerechten Abisolieren, Crimpen und Instandsetzen von FAKRA Kabel-/Steckverbindungen
- Kein zeitaufwendiges Austauschen des gesamten FAKRA Koaxialkabels nötig

68tlg



Made in Germany



Code	No.	Kabel-Ø (RTK031)	Kabel-Ø (RG174)	Crimpeinsätze	Abisoliereinsätze	Menge je Steckergehäuse	Menge je Kontakt
3424634	KL-0080-11 K	3,2 mm	2,8 mm	2 Stück	2 Stück	5 Stück	10 Stück

KL-0080-20 K
KABELBAUM-REPARATUR-SATZ

Universell passend für gängige Kabel-/Steckverbindungen an Fahrzeugen und Anhängern.
 Für Verbindungen mit und ohne Einzeladerdichtung (ELA).

- Zur fachgerechten Instandsetzung von Kabel-/Steckverbindungen
- Umfangreiches und robustes Sortiment
- Kann durch das Wechseleinsatzsystem auch in Zukunft beliebig erweitert werden
- Zum beschädigungsfreien Herauslösen aus dem Steckergehäuse
- Zum exakten Abisolieren, auch für Kabel mit rutschiger PVC Isolation
- Perfekte Crimpergebnisse wie ab Werk
- Crimpvorgang muss vollständig durchgeführt werden, um die Zange wieder zu öffnen



HINWEIS:
 KL-0080-2 K Kabelbaum-Reparatur-Satz (Code 3464229) wie KL-0080-20 K, jedoch inklusive Verbrauchsmaterial und i-Boxx Rack.

19tlg



Made in Germany



NEU



Anwendungsfilm



Code	No.	für Stecksysteme	Abisolieren	Quetschen	Crimpeinsätze	Entriegelungseinsätze
3464202	KL-0080-20 K	MCP-2.8 (0,2-1,0 mm ²) JPT (0,2-2,5 mm ²) MQS (0,08-0,75 mm ²) DTM/DT gedreht (0,5-2,1 mm ²) SuperSeal-1.5 (0,35-2,5 mm ²)	0,03 - 16 mm ² 2 Klängenpaare	Ø 0,35 - 6 mm ² / AWG 10 - 22	9 Stück	6 Stück

HINWEIS: Auch als KL-0080-10 K (Code 3423026) und KL-0080-1 K (Code 3429814) erhältlich, inkl. zwei zusätzlicher Universal Crimpköpfe.

KL-0080-104 K
KONTAKT-SORTIMENT
 im Koffer

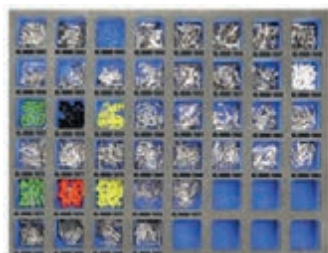

1025tlg



Made in Germany



Universell passend für gängige Kabel-/Steckverbindungen an Fahrzeugen und Anhängern.

- Umfangreiches Sortiment der gängigsten Kontakte und Abdichtungen

HINWEIS:
 KL-0080-1090-5 i-Boxx Rack (Code 3430995)
 passend für KL-0080-10 K und KL-0080-20 K

Code	No.	Inhalt	Menge je Kontakt	Aufbewahrung
3422984	KL-0080-104 K	MCP-2.8 (0,2-1,0 mm ²) JPT (0,2-2,5 mm ²) MQS (0,08-0,75 mm ²) DTM/DT gedreht (0,5-2,1 mm ²) SuperSeal-1.5 (0,35-2,5 mm ²)	25 Stück	in i-Boxx

KL-4600-200

WERKZEUGWAGEN MIT HOCHVOLT-SORTIMENT

- Das perfekte Werkzeugsortiment für Reparatur- und Wartungsarbeiten an Hybrid- und Elektrofahrzeugen
- Geeignet für Fahrzeuge aller Hersteller
- Alle Werkzeuge schutzisoliert nach EN 60900 / EC 60900
- **Werkzeugwagen:** Seitenwände mit Euro-Lochung, außengelagertes Hochleistungsfahrwerk, kugelgelagerte Führungsschienen und Zentralverriegelung
- **Inklusive:** digitalem Spannungsprüfer, 3/8" VDE-Drehmomentschlüssel, Sicherungsschloss, Steckschlüssel und Knarre in 3/8" und 1/2", uvm.

Inhalt:

- 3/8" VDE-Werkzeugsortiment mit SW 6 - 22; XZN M8 - M12
- 3/8" VDE-Drehmomentschlüssel 5 - 25 Nm
- 1/2" VDE-Werkzeugsortiment mit SW 10 - 24; IN 5 - 8 mm
- VDE-Einmaulschlüssel SW 9 - 24
- VDE-Einringsschlüssel SW 8 - 22
- VDE-Schraubendreher Schlitz; Kreuzschlitz; TX T8 - T30
- VDE-Kabelschere, VDE-Universalzange, VDE-Kraft-Kombinationszange, VDE-Kraft-Seitenschneider, VDE-Flachrundzange, gewinkelt, VDE-Flachzange, VDE-Kabelmesser
- Zählertüllen
- Digitaler Spannungsprüfer 1.000 V
- Elektriker-Schutzhandschuhe
- Unterzieh-Handschuhe



Made in Germany

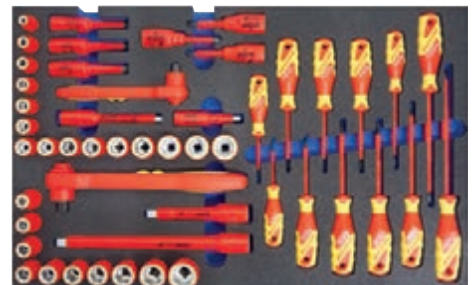

- Gummi-Abdecktuch 250 x 350 mm
- ISO-Standmatte
- Absperrband
- Warnschild "Blitz"
- Warnschild Hochvolt "Eingeschaltet"
- Warnschild Hochvolt "Ausgeschaltet"
- Sicherheitsschloss
- Kunststoffklammer 80 mm; 160 mm
- Kabel-Spreizkeil
- Gummihammer

103tlg

3/8"

1/2"

DE

GS

1000V

Code	No.	Maße	Anzahl Schubladen	Tragkraft (mobil/statisch)	Tragkraft (pro Schublade)	Ausführung
3415740	KL-4600-200	H 985 x B 775 x T 475 mm	6	650 kg / 900 kg	40 kg	3/8" + 1/2"

KL-4600-10 Z

VDE-WERKZEUG HYBRID INKL. ERGÄNZUNG

Made in Germany



HINWEIS:
Die Koffer sind auch einzeln erhältlich

Komplett-Paket zum Vorteilspreis

63tlg

Code	No.	Inhalt
3418642	KL-4600-10 Z	3/8" VDE-Steckschlüsseinsatz No. VDE 30, SW 6 8 9 10 11 12 13 14 15 16 17 18 19 20 22 mm 3/8" VDE-Schraubendrehereinsatz No. VDE INX 30, SW 8 10 12 mm 3/8" VDE-Verlängerung No. VDE 3090 - 3 - 6, 75 150 mm, 3/8" VDE-Umschaltknarre No. VDE 3093 U VDE-Schraubendreher Schlitz No. VDE 2170, 2,5 3,5 4 5,5 mm VDE-Schraubendreher Kreuzschlitz No. VDE 2160 PH 1 2 3 VDE-Schraubendreher TX No. VDE 2163 TX T20 T25 T30, VDE-Kabelschere No. VDE 8094, 200 mm VDE-Universalzange No. VDE 146 10, 10", VDE-Kraft-Kombinationszange No. VDE 8250-200 H, 200 mm 2K-Griff VDE-Kraft-Seitenschneider No. VDE 8314-180 H, 180 mm VDE-Flachrundzange No. VDE 8132 AB-200 JC, 200 mm gewinkelt 2K-Griff VDE-Flachzange No. VDE 8120-160 H, 160 mm 2K-Griff VDE-Kabelmesser No. VDE 4522, 180 mm, Zählertülle No. V 914, Größe 1 2 3 + GEDORE L-BOXX® 1x V 912 10 - Elektriker-Schutzhandschuhe inkl. Unterzieh-Handschuhe, 1x VDE 910 25 - Gummi-Abdecktuch 250 x 350, 1x V 911 100 - ISO-Standmatte, 1x KL-4600-1001 - Absperrband, 1x KL-4600-1002 - Warnschild „Blitz“, 1x KL-4600-1003 - Spannungsprüfer 1.000 V, 1x KL-4600-1005 - Sicherheitsschloss, 1x KL-4600-1006 - Warnschild Hochvolt „Eingeschaltet“, 1x KL-4600-1007 - Warnschild Hochvolt „Ausgeschaltet“ + GEDORE L-BOXX®

TRANSPORTER SONDERTEIL



KL-0101-120

KLEBEGEWICHTENTFERNER



NEU



Universell einsetzbar bei Auswucharbeiten an Alufelgen, Innenverkleidungen, Zierleisten, etc.

- Zum einfachen Entfernen von Klebengewichten an Alufelgen
- Äußerst flexible 3-seitige Kunststoffklinge
- Keine Beschädigungen am Lack
- Robuster Griff für den Einsatz eines Hammers



Code	No.	Klingenform	Klingenlänge	Klingenbreite	Klingenstärke	Länge	Gewicht
3463869	KL-0101-120	Flach	150 mm	20 mm	7,5 mm	305 mm	150 g

KL-0101-121

FELGEN RADIERSCHEIBEN SATZ



NEU

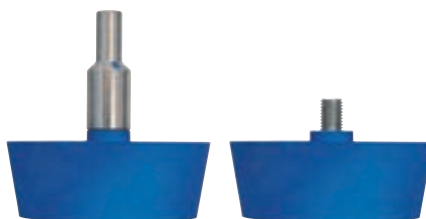

Universell einsetzbar an Alufelgen und sonstigen metallischen Oberflächen.

- Zum einfachen Entfernen von Kleberückständen
- Einfache Verwendung mit herkömmlichen Stabschleifern, Akkuschraubern oder Bohrmaschinen
- Aufnahme durch 5/16" Innengewinde oder 9 mm Außen-Ø



Code	No.	Aufnahmegewinde	Aufnahme-Ø	Drehzahl (min.)	Drehzahl (max.)	Aussen-Ø	Gewicht
3463877	KL-0101-121	5/16"	9 mm	500 ~U/min	1000 ~U/min	60 mm	300 g

KL-0115-100

RADNABEN-FELGENSCHLEIFER

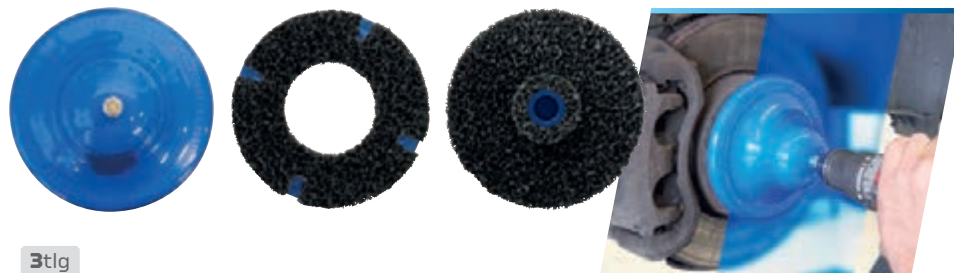

Universell einsetzbar an Radnaben sowie Stahl- und Alufelgen bei PKW und Transportern.

- Zur schnellen Reinigung der Radnabe sowie der Felgen-Anlagefläche
- Feste Korrosionsrückstände können einfach entfernt werden

NEU



Code	No.	Antrieb (6-kant)	Drehzahl (max.)	Aussen-Ø	Gewicht
3463893	KL-0115-100	7/16"	1500 ~U/min	160 mm	700 g

KL-0115-1001

ERSATZSCHEIBENSATZ RADNABE

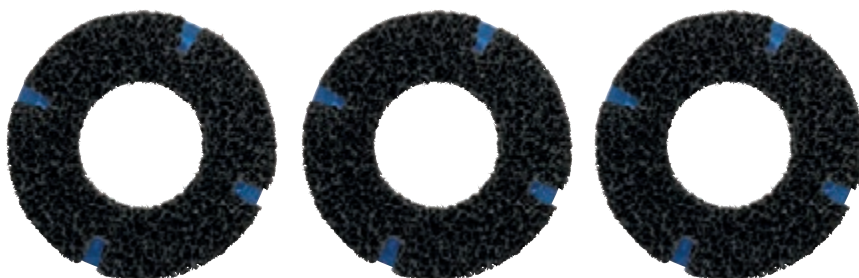

In Verbindung mit dem Radnaben-/ Felgenflansch-Schleifer KL-0115-100, zur Reinigung der Radnabe.

NEU



Code	No.	Aussen-Ø	Innen-Ø	Gesamtgewicht
3463907	KL-0115-1001	160 mm	75 mm	500 g

KL-0115-1002

ERSATZSCHEIBENSATZ FELGE



In Verbindung mit dem Radnaben-/ Felgenflansch-Schleifer KL-0115-100, zur Reinigung der Felgen-Anlagefläche.

NEU

3tlg

Code	No.	Aussen-Ø	Aussen-Ø (2)	Gewicht
3463915	KL-0115-1002	160 mm	50 mm	700 g

KL-0115-200

RADNABENSCHLEIFER FÜR STEHBOLZEN

Made in Germany



Universell einsetzbar an Radnaben bei PKW und Transportern mit Radbolzen.

- Zur schnellen Reinigung der Felgen-Anlagefläche
- Feste Korrosionsrückstände können einfach entfernt werden
- Patentierte Schnellwechselladung für exakte Zentrierung zwischen Grundkörper und Schleifkeks

NEU

11tlg

Code	No.	Antrieb (4-kant)	Aussen-Ø	Aussen-Ø (2)	Länge	Gewicht
3463931	KL-0115-200	1/2"	50 mm	40 mm	110 mm	500 g

KL-0167-30 A

EXZENTERSCHLÜSSEL

für Ein-/Ausbau des Axialgelenkes

Made in Germany



Anwendungsfilm



Universell passend für PKW und Transporter.

- Zum schnellen Aus- und Einbau von innenliegenden Spurstangen- bzw. Axialgelenken mit einem Ø von 30 - 43 mm

Vorteile:

- Hohe Zeitersparnis
- Ohne Ausbau des Lenkgetriebes
- Einzigartige offene Konstruktion
- Widerstandsfähige Profilierung verhindert zuverlässig das Durchrutschen des Werkzeugs
- Direktes Aufsetzen auf die Spurstange
- Antrieb über 1/2" Innenvierkant

Code	No.	Antrieb	Für Ø (min.)	Für Ø (max.)	Für Profil	Ausführung	Gewicht
3427900	KL-0167-30 A	1/2"	30 mm	43 mm	2-kant / 4-kant / 6-kant / rund	offen	500 g

KL-4007-3270

VERLÄNGERUNG 700 MM, 1/2"



Universell passend.

- Besonders geeignet für KL-0167-30 / -30 A
- Für handbetätigte Steckschlüsseinsätze
- Mit Kugelarretierung.

1/2"

Code	No.	An-/Abtrieb	Länge	Gewicht
3447707	KL-4007-3270	1/2"	700 mm	920 g

KL-0040-2500

HYDRAULIK-ZYLINDER 17 T

Made in Germany



- Der Hohlkolben-Zylinder ist zum Ziehen und Drücken geeignet
- Zum Aus- und Einbau von Gelenkwellen, Silentlagern und Tragelenken

Erforderliches Zubehör: Hydraulik-Pumpe

Eignung: universell

Code	No.	Zulässige Kraft max.:	Hub max.	Öldruck (max.)	Gewinde im Hohlkolben	Befestigungsgewinde druckseitig	Befestigungsgewinde zugseitig	Zylinder Außen-durchmesser	Zylinder Bauhöhe eingefahren/ ausgefahren	Anschlußgewinde für Hydraulik-Kupplung	Gewicht
1751441	KL-0040-2500	170 kN (17 t)	45 mm	700 bar	M20	2 1/4"-14 UNS	M42x2	80 mm	202 - 247 mm	3/8"NPT	5,7 kg

KL-0215-35 M25

HANDPUMPE (manuell)



- Die Hydraulik-Handpumpe kann als Antrieb für den Hydraulik-Zylinder **KL-0040-2500** oder **KL-0040-1700** verwendet werden
- Durch die Tonnenskala kann während dem Arbeiten der Hydraulikdruck und die benötigte Kraft kontrolliert werden

Eignung: universell

Code	No.	Druck (max.)	Antriebsart	Gewicht
2478641	KL-0215-35 M25	700,0 bar	manuell / hydraulisch	7,5 kg

KL-0041-521 K

RADLAGERWERKZEUGSATZ

Vito/Viano VA

Made in Germany



Passend für die Vorderachse an Mercedes Vito / Viano / V-Klasse (W639, W447) mit Hinterradantrieb.

- Zum Aus- und Einbau der Radlagereinheit direkt am Fahrzeug
- Erforderlich an Radnaben ohne Mittelbohrung
- Keine Beschädigung des Lagers, da beim Einbau über den Lageraußenring gedrückt wird
- Kein Tausch des kompletten Achsschenkel
- Keine Achsvermessung erforderlich
- Zusätzliche Antriebsteile erforderlich!



28tlg

Code	No.	Belastung (max.)	Antriebsart	Aufbewahrung	Breite	Höhe	Tiefe
3441350	KL-0041-521 K	17 t	hydraulisch	in L-Boxx	442 mm	151 mm	357 mm

KL-0041-522 K

RADLAGERWERKZEUGSATZ

Vito/Viano VA

Made in Germany



HINWEIS:

In die freie Aussparung passt die **Zug-/Druckplatte KL-0041-5020**.

Passend für die Vorderachse an Mercedes Vito / Viano / V-Klasse (W639, W447) mit Front- sowie Allradantrieb.

- Zum Aus- und Einbau von Radlager und Radnabe direkt am Fahrzeug
- Nur für Radnaben mit Mittelbohrung
- Zusätzliche Antriebsteile erforderlich!

15tlg

Code	No.	Belastung (max.)	Antriebsart	Aufbewahrung	Breite	Höhe	Tiefe
3441377	KL-0041-522 K	17 t	hydraulisch	in L-Boxx	442 mm	151 mm	357 mm

KL-0041-5020

ZUG-/DRUCKPLATTE

Mercedes Sprinter



HINWEIS:
Dieses Werkzeug passt in die freie Aussparung vom KL-0041-522 K Radlager-Werkzeugsatz.

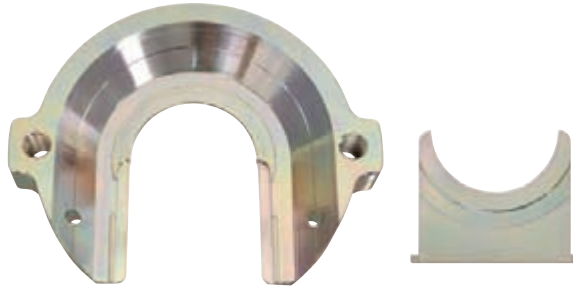

Passend für die Vorderachse an Mercedes Sprinter (W906) und VW Crafter (2E/2F) mit Hinterradantrieb.

- Zum Aus- und Einbau der Radlagereinheit direkt an Fahrzeug
- Erforderlich an Radnaben ohne Mittelbohrung
- Nur in Verbindung mit KL-0041-521 K
- Zusätzliche Antriebsteile erforderlich!

2tlg

Code	No.	Innen-Ø	Antriebsart	Breite	Gewicht
2651076	KL-0041-5020	75 mm	hydraulisch	217 mm	3,1 kg

KL-0040-860

RADLAGER-WERKZEUGSATZ

Ford Transit



Passend an der Vorderachse bei Ford Transit/Tourneo (Bj. 2000-2006 / 2006-2014 / ab 2014-...) mit Front- sowie Allradantrieb (Lochkreis-Ø an Bremscheiben-Schrauben 97,5 und 111 mm).

- Zum Abziehen der geschraubten Radlagereinheit mit Radnabe und Bremscheibe
- Zum das Abziehen und Einpressen der Radnabe an der Radlagereinheit

Vorteile:

- Kein Aus- und Einbau des Radlagergehäuses
- Keine Achsvermessung notwendig

Eignung: **FORD**

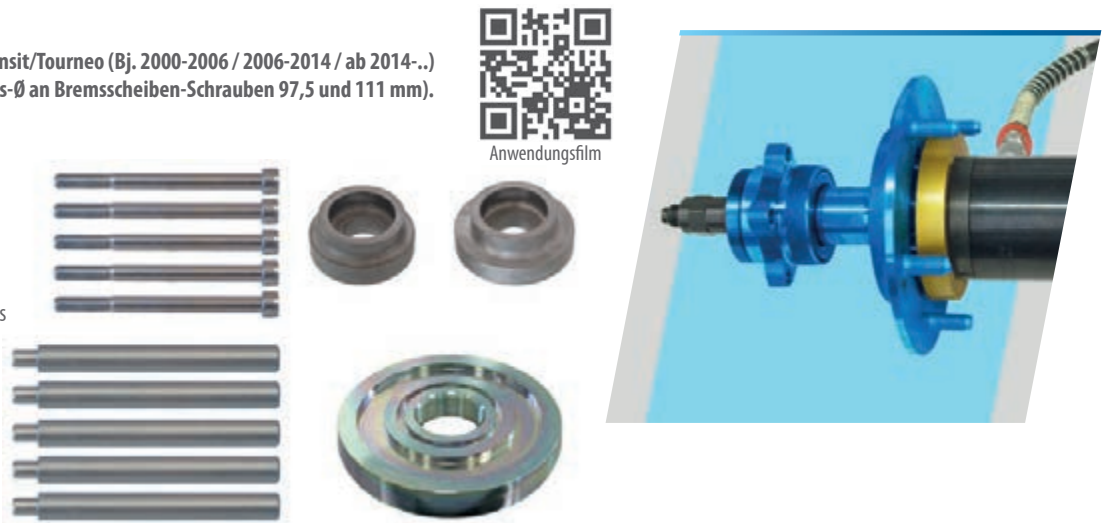

13tlg

Code	No.	Lochkreis-Ø 1	Lochkreis-Ø 2	Belastung (max.)	Gewicht
2372290	KL-0040-860	97,5 mm	111 mm	28 t	4,6 kg

KL-0041-451 B

RADLAGER-MONTAGEWERKZEUG

VW T5, Ø 85 mm



Passend für Fahrzeuge mit Lager-Ø 85 mm (mit oder ohne Sperrkranz). z.B. VW T5 Vorder- und Hinterachse, VW Touareg und Porsche Cayenne Vorderachse.

- Ermöglicht den schnellen und sicheren Einbau von Radnaben-Lagereinheiten
- Keine Beschädigung des Lagers, da über den Lageraußenring gedrückt wird
- Zusätzliche Antriebsteile erforderlich!

12tlg

Code	No.	für Aussen-Ø (Lager)	Aussen-Ø	Innen-Ø	Antriebsart	Gewicht
2480239	KL-0041-451 B	85 mm	177 mm	75 mm	hydraulisch	4 kg

KL-0041-452 C

RADLAGER-MONTAGEWERKZEUG

Ø 85 mm

Passend für Hinterachsen mit Radlager-Ø 85 mm, z.B. an Toyota ProAce; Peugeot Expert, Traveller; Citroen Jumpy; Opel Zafira, Vivaro, Renault Traffic, Fiat Talento etc.

- Zum Aus- und Einbau der Radlagereinheit direkt am Fahrzeug
- Erforderlich an Radnaben ohne Mittelbohrung
- Keine Beschädigung des Lagers, da beim Einbau über den Lageraußenring gedrückt wird

Zusätzliche Antriebsteile erforderlich!
 KL-0040-2500 - Hydraulik-Zylinder, 17 t
 KL-0039-802 - Hydraulischer Antrieb
 KL-0041-380 A - Radnabenauszieher
 KL-0215-35 M25 - Handpumpe

Eignung:

TOYOTA **PEUGEOT** **CITROËN** **RENAULT** **OPEL** **FIAT**

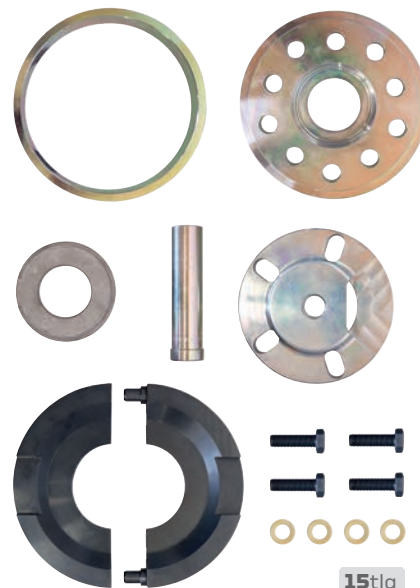

15tlg

Code	No.	für Aussen-Ø (Lager)	Lochkreis-Ø	Belastung (max.)	Antriebsart
3445828	KL-0041-452 C	85 mm	5x108 5x112	17 t	hydraulisch

KL-0041-380 EA

RADNABENAUZIEHER in Schaumstoffeinlage

Universell passend für Radnaben-/Lagereinheiten sowie Radnaben und Radlager mit einem Durchmesser von bis zu 250 mm.

- Zum Herausziehen von Radnaben-Lagereinheiten
- Zum Herausziehen von Radnaben und Radlager aus dem Radlagergehäuse
- Bis zu 12 Tonnen belastbare Konstruktion
- Selbst geklebte, festsitzende oder eingerostete Radnaben-Lagereinheiten, Radnaben und Radlager stellen kein Problem dar
- Antrieb mit 17 t Hydraulik-Zylinder KL-0040-2500



6tlg

Code	No.	Max. Spannweite	Max. Belastung	* in Verbindung mit Druckspindel (1.2606280KS)
3277631	KL-0041-380 EA	bis 250 mm	12 t *	7 t

KL-0041-384

ABDRÜCKFUSS-SATZ

Universell passend für geschraubte Radlagereinheiten der 3. Generation an PKW und Transportern.

- Zum fachgerechten Herausziehen von festsitzenden Radlagereinheiten direkt am Fahrzeug
- Nur in Verbindung mit Radnabenauszieher KL-0041-3800 C (KL-0041-380 EC)

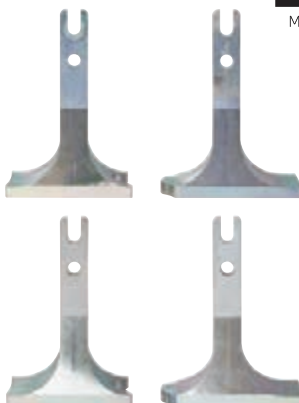

NEU



HINWEIS:
Lieferbar ab Februar 2024.

4tlg

Code	No.	Antriebsart	Belastung (max.)
3446840	KL-0041-384	hydraulisch / mechanisch	12 t

KL-0165-35

KUGELGELENK-ABDRÜCKER GR. 3

Made in Germany

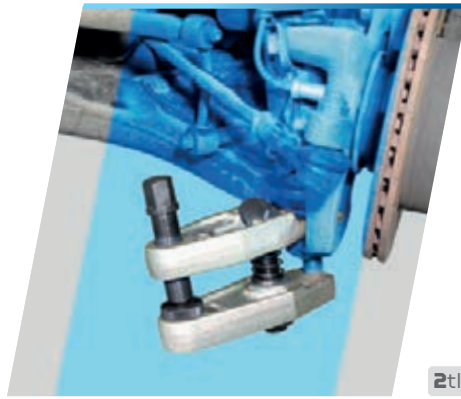
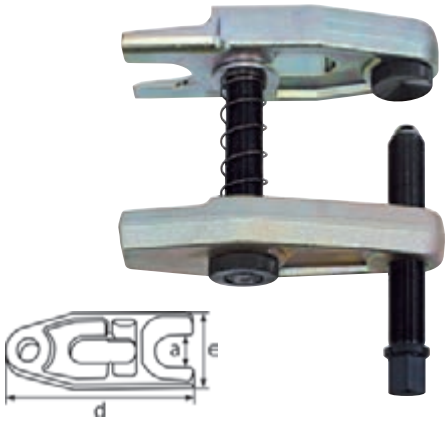

Passend für Traggelenk MB Sprinter, VW LT, Führungsgelenk VW T4, MB Citaro EvoBus O 530 Stabilisator-Kugelgelenk etc.

- Zum Lösen von Kugelgelenk-Verbindungen an Achs- und Lenksystemen
- Variabel durch Wechselgabeln

Empfohlenes Zubehör:
1993 U-20 - Umschaltknarre 1/2"

Eignung: universell, insbesondere für:



2tlg

Code	No.	Größe	Gabelbreite (e)	Gabelöffnung (a)	SW	Spindel	Länge (d)	Gewicht
1753614	KL-0165-35	Gr. 3	80 mm	33 mm	24 mm	M24x1,5 x 135	200 mm	5,6 kg

Made in Germany



KL-8090-21

HYDR. STARTERSATZ MIT PRESSRAHMEN und Hydr. Zylinder

Erforderlich zur Ergänzung mechanischer Zugvorrichtungen der KL-0039-Serie, um diese hydraulisch anzutreiben.



12tlg

Code	No.	Antriebsart	Gewicht
2990547	KL-8090-21	hydraulisch	16,5 kg

Made in Germany



KL-0039-7533

HÜLENSATZ Mercedes Sprinter / VW Crafter

Passend für Mercedes Sprinter (W901 - W 907) und VW LT / Crafter (2D, 2E, 2F) Vorderachse.

- Zum schnellen und sicheren Aus- und Einbau des Traggelenkes am vorderen unteren Querlenker.
- Kein Ausbau des Querlenkers erforderlich
- Zusätzliche Antriebssteile erforderlich (mechanisch oder hydraulisch)!

9tlg



Code	No.	Antriebsart	Gewicht
2489708	KL-0039-7533	hydraulisch / mechanisch	5,1 kg

Made in Germany



KL-0039-722

HÜLENSATZ Renault Master oberes Traggelenk

Passend für Renault Master II (ab '98) und Opel Movano I (ab '98) Vorderachse.

- Zum schnellen und sicheren Aus- und Einbau des Traggelenkes am vorderen oberen Querlenker
- Stark eingerostete Traggelenke stellen kein Problem dar
- Kein Ausbau des Querlenkers erforderlich
- Zusätzliche Antriebssteile erforderlich (mechanisch oder hydraulisch)!

4tlg



Code	No.	Antriebsart	Gewicht
2364565	KL-0039-722	hydraulisch / mechanisch	2,7 kg

Made in Germany



KL-0039-732

HÜLENSATZ Renault Master unteres Traggelenk

Passend für Renault Master II (ab '98) und Opel Movano I (ab '98) Vorderachse.

- Zum schnellen und sicheren Aus- und Einbau des Traggelenkes am vorderen unteren Querlenker
- Stark eingerostete Traggelenke stellen kein Problem dar
- Kein Ausbau des Querlenkers erforderlich
- Zusätzliche Antriebssteile erforderlich (mechanisch oder hydraulisch)!

4tlg



Code	No.	Antriebsart	Gewicht
2364921	KL-0039-732	hydraulisch / mechanisch	1,7 kg



KL-0186-80 K

PNEUMATISCHER INJEKTOREN- AUSZIEHER

im patentierten
Schutzgehäuse

NEU



Universell passend für BOSCH und DELPHI Diesel-Injektoren mit M17x1 Innengewinde sowie M14x1,5 Außengewinde, z.B. bei PSA, Fiat, Mercedes, VW-Audi, Renault, Nissan, Opel, Toyota, etc.

- Zum schnellen, halbautomatischen Herausziehen von festsitzenden Injektoren
- Extrem hohe Schlagfrequenz zum Lösen von Verkokungen und Rostansätzen
- Kompakte Bauweise für beengte Platzverhältnisse
- **Maximale Sicherheit:** Keine offenliegenden beweglichen Teile (innenliegendes Schlaggewicht)
- **Sicherheitsabschaltung:** Betriebsstopp durch Loslassen des Handschalters
- Durch Ergänzungssätze **KL-0186-128... A** bzw. **KL-0186-9...** passend für viele weitere Injektoren

Eignung: universell, insbesondere für:



6tlg

Code	No.	für Injektoren	für Innengewinde	für Außengewinde	für Motortyp	Antriebsart	Aufbewahrung
3461602	KL-0186-80 K	Bosch / Delphi	M17x1	M14x1,5	Diesel	pneumatisch	in L-Boxx

KL-0186-903

INJEKTORNAUSZIEHER-SATZ

Ergänzung zum pneumatischen Injektorauszieher



NEU



Der pneumatische Injektorauszieher ist nicht im Lieferumfang enthalten



11tlg

Universell passend für Bosch und Siemens-VDO Injektoren, mit einem demontierbaren Kraftstoffanschluss mit M12x1 Innengewinde (45° abgewinkelt). Zum Beispiel bei VW-Audi, BMW, Mercedes und PSA.

- Zum fachgerechten Herausziehen von festsitzenden Injektoren
- Durch Erweiterungssätze KL-0186-9.. passend für viele weitere Injektoren
- Nur in Verbindung mit KL-0186-80 K, KL-0369-4100, KL-0369-4111 oder KL-0043-300

Eignung: **MERCEDES** **PSA** **FORD** **VW**

Code	No.	für Injektoren	für Innengewinde	Winkel	für Motorentyp	Antriebsart
3461610	KL-0186-903	Bosch Siemens / VDO	M12x1	45°	Diesel	pneumatisch

KL-0186-901 A

DÜSENAUSZIEHER M12X1

mit Schlaggewicht



Universell passend für Bosch und Siemens/VDO Injektoren mit einem Kraftstoffanschluss Innengewinde von M12x1 / 45°. Eingebaut in vielen gängigen PKW-Motoren.

- Erforderlich z.B. beim Austausch der Injektoren bzw. Ausbau des Ventildeckels
- Ein Öffnen des Injektors ist dazu nicht erforderlich, da der Injektorauszieher mittels der im Satz enthaltenen Spezialschrauben über den Kraftstoffanschluss befestigt wird.

Eignung: universell

NEU

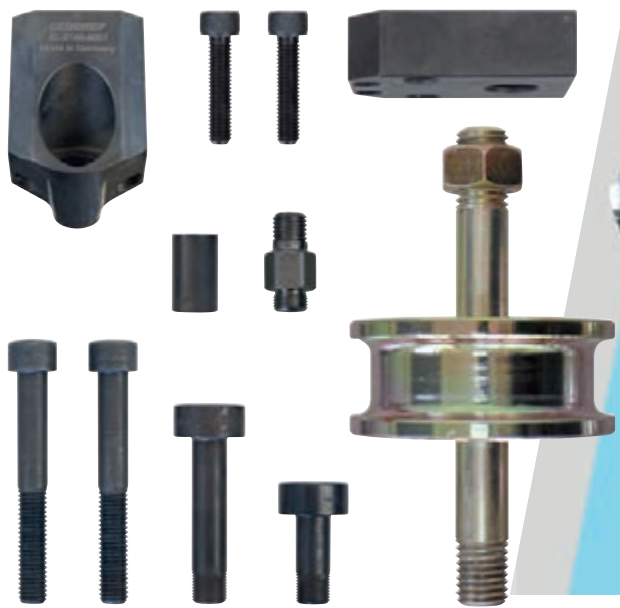

11tlg



Code	No.	für Injektoren	für Innengewinde	Winkel	für Motorentyp	Antriebsart
3454622	KL-0186-901 A	Bosch Siemens / VDO	M12x1	45°	Diesel	manuell

KL-0186-14 KB

INJEKTORNAUSZIEHER-SATZ

Universal, im Kunststoffkoffer

Universell passend für BOSCH und DELPHI Injektoren mit M17x1 Innengewinde sowie M14x1,5 Außengewinde.

- Zum schnellen und kraftvollen Herausziehen von stark festsitzenden Diesel-Injektoren
- Kein Ausbau des Zylinderkopfes erforderlich
- Ergänzungssätze für weitere Motoren und Injektoren erhältlich
- Kann auch hydraulisch angetrieben werden (Zubehör erforderlich)

Eignung: universell, insbesondere für:

MERCEDES **VW** **PSA**

FORD **CITROEN**

PEUGEOT

FIAT



45tlg

Made in Germany



Code	No.	Für Innengewinde	Für Außengewinde	Motorentyp	Injektoren
3420124	KL-0186-14 KB	M17x1	M14x1,5	Diesel	Bosch, Delphi

KL-0186-1...

ERGÄNZUNGS-SÄTZE

Made in Germany



KL-0186-1281 A

Siemens-Injektor M25x1

Passend für Siemens-Injektoren mit einem M25x1 Innengewinde und einer Schlüsselweite von 25 mm, z.B. bei VW, Audi, Seat, Skoda 1.6 TDI (CAYA, CAYB, CAYC, CAYD, CAYE, CLNA)

- Ergänzung für den Injektorenauszieher **KL-0186-14 KB** bzw. **KL-0186-80 K**
- Je nach Motor ggf. spezifischer Stützbolzen-Satz **KL-0186-123.. / -124..** erforderlich

2tlg 1/2"



Code	No.	Für Injektoren	Antrieb	Schlüsselweite
3420132	KL-0186-1281 A	Siemens/VDO	1/2"	25 mm

KL-0186-1284 A

Denso-Injektor M20x1

Passend für Denso-Injektoren mit einem M20x1 Innengewinde und zusätzlich M25x0,5 bzw. M25x0,75 Außengewinde sowie einer Schlüsselweite von 27 mm.

- Ergänzung für den Injektorenauszieher **KL-0186-14 KB** bzw. **KL-0186-80 K**
- Je nach Motor ggf. spezifischer Stützbolzen-Satz **KL-0186-123.. / -124..** erforderlich

5tlg 1/2"



Code	No.	Für Injektoren	Antrieb	Schlüsselweite
3420175	KL-0186-1284 A	Denso	1/2"	27 mm

KL-0186-1283 A

Denso-Injektor M16x1

Passend für Denso-Injektoren mit einem M16x1 Innengewinde und einer Schlüsselweite von 17 mm.

- Ergänzung für den Injektorenauszieher **KL-0186-14 KB** bzw. **KL-0186-80 K**
- Je nach Motor ggf. spezifischer Stützbolzen-Satz **KL-0186-123.. / -124..** erforderlich

2tlg 3/8"



Code	No.	Für Injektoren	Antrieb	Schlüsselweite
3420159	KL-0186-1283 A	Denso	3/8"	17 mm

KL-0186-1282 A

Siemens-Injektor M27x1

Passend für Siemens-Injektoren mit einem M27x1 Innengewinde und einer Schlüsselweite von 27 mm.

- Ergänzung für den Injektorenauszieher **KL-0186-14 KB** bzw. **KL-0186-80 K**
- Je nach Motor ggf. spezifischer Stützbolzen-Satz **KL-0186-123.. / -124..** erforderlich

2tlg 1/2"



Code	No.	Für Injektoren	Antrieb	Schlüsselweite
3420140	KL-0186-1282 A	Siemens/VDO	1/2"	27 mm

KL-0186-1285 A

Delphi / Bosch-Injektor (90° abgewinkelt)

2tlg



Passend für Delphi und Bosch-Injektoren mit seitlichem Kraftstoffanschluss (90° abgewinkelt zum Injektor).

- Ergänzung für den Injektorenauszieher **KL-0186-14 KB** bzw. **KL-0186-80 K**
- Je nach Motor ggf. spezifischer Stützbolzen-Satz **KL-0186-123.. / -124..** erforderlich

Code	No.	Für Injektoren	Motorentyp	Antriebsart	Gewicht
3420183	KL-0186-1285 A	Delphi und Bosch	Diesel	mechanisch / hydraulisch / manuell	600 g

KL-0132-52 KB

GLÜHKERZEN-WERKZEUGSATZ

M10x1 universal

Made in Germany



12tlg

Zubehör:
KL-0369-300 A -
Walzendreher

Universell passend für Dieselmotoren mit M10x1 Glühkerzengewinde, z.B. bei VW-Audi, BMW, Mercedes, etc.

- Zum einfachen Ausbohren abgerissener Glühkerzen
- Zum Nachschneiden und Reinigen des Originalgewindes am Zylinderkopf
- Zum Herausziehen des Glühstiftes
- Inkl. spezieller Führungshülsen für VW-Audi, BMW und Mercedes Motoren
- Kein Ausbau oder Tausch des Zylinderkopfes notwendig

Code	No.	Für Motorentyp	Für Gewinde	Aufbewahrung
3431592	KL-0132-52 KB	Diesel	M10x1	im Koffer

KL-0132-55 KA

GLÜHKERZEN-WERKZEUGSATZ

M8x1 universal

Made in Germany



9tlg

Zubehör:
KL-0369-300 A -
Walzendreher

Universell passend für Dieselmotoren mit M8x1 Glühkerzengewinde, z.B. bei Fiat, Mercedes, etc.

- Zum einfachen Ausbohren abgerissener Glühkerzen
- Zum Nachschneiden und Reinigen des Originalgewindes am Zylinderkopf
- Zum Herausziehen des Glühstiftes
- Inkl. spezieller Führungshülsen für Mercedes und Fiat Motoren
- Kein Ausbau oder Tausch des Zylinderkopfes notwendig

Code	No.	Für Motorentyp	Für Gewinde	Aufbewahrung
3431762	KL-0132-55 KA	Diesel	M8x1	im Koffer

KL-0132-57 K

GLÜHKERZEN-GEWINDEREPARATUR-SATZ

(M8x1 + M10x1)

Made in Germany



22tlg



Universell passend für Dieselmotoren mit M8x1 + M10x1 Glühkerzengewinde.

- Zum Instandsetzen beschädigter Glühkerzengewinde am Zylinderkopf
- Kein Tausch des Zylinderkopfes nötig
- In Verbindung mit KL-0283-7021 A und KL-0283-7022 (KL-0132-52 KB)

Code	No.	Für Motorentyp	Für Gewinde	Aufbewahrung
3431843	KL-0132-57 K	Diesel	M8x1 M10x1	im Koffer

KL-0132-62 KB

GLÜHKERZEN-WERKZEUGSATZ

M10x1,25 universal

Made in Germany



Zubehör:
KL-0369-300 A -
Walzendreher



7tlg

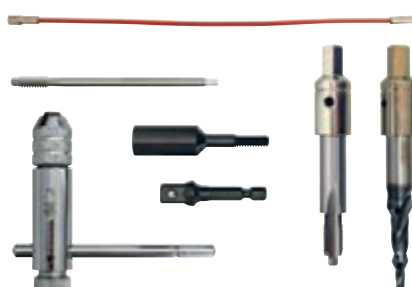

Passend für Glühkerzengewinde M10x1,25, z.B. bei Opel, Mazda, Ford, Hyundai, Toyota, etc.

- Zum einfachen Ausbohren abgerissener Glühkerzen
- Zum Nachschneiden und Reinigen des Originalgewindes am Zylinderkopf
- Zum Herausziehen des Glühstiftes
- Kein Ausbau oder Tausch des Zylinderkopfes notwendig

Code	No.	Für Motorentyp	Für Gewinde	Aufbewahrung
3431770	KL-0132-62 KB	Diesel	M10x1,25	im Kunststoffkoffer

KL-0369-300 A

WALZENDREHER



Made in Germany



Passend für Elektroden mit Ø 2,5 - 4,5 mm.

- Zum Abdrehen des Elektrodenkopfs oder der herausstehenden Mittelelektrode

Code	No.	für Motorentyp	Für Ø (min.)	Für Ø (max.)	Antrieb (6-kant)	Länge	Gewicht
2479184	KL-0369-300 A	Diesel	2,5 mm	4,5 mm	17,0 mm	70 mm	120 g

KL-0369-303 A

MONTAGE/DEMONTAGE-WERKZEUG

für Führungs- und Zentrierhülse



Made in Germany



Universell passend.

- Zum Festsetzen und Herausziehen der Führungs- und Zentrierhülsen
- In Verbindung mit Glühkerzen-Werkzeugsatz KL-0132-52 KB

Code	No.	Für Motorentyp	Länge	Länge Gleitfläche	Schlaggewicht
3431517	KL-0369-303 A	Diesel	280 mm	150 mm	800 g

KL-0369-305 A

AUSZIEHWERKZEUG FÜR GLÜHSTIFT



Made in Germany



Universell passend.

- Zum Herausziehen des Glühstiftes
- In Verbindung mit Glühkerzen-Werkzeugsatz KL-0132-52 KB

Code	No.	Für Motorentyp	Antrieb (6-kant)	Anschlussgewinde (Spindel)	Länge
3431495	KL-0369-305 A	Diesel	19 mm	M10x1,25	185 mm

Made in Germany



KL-0369-201 A

GLÜHKERZEN-AUSZIEHWERKZEUG

Mercedes

Universell passend für Diesel-Motoren mit M10x1 Glühkerzengewinde und einer Glühkerzen-Schlüsselweite von 10 mm.

- Zum Herausziehen von losgeschraubten Glühkerzen, welche noch in der Bohrung festsitzen



Made in Germany



KL-0369-202

GLÜHKERZEN AUSZIEHWERKZEUG M8x1

Universell passend für Diesel-Motoren mit M8x1 Glühkerzengewinde und einer Glühkerzen-Schlüsselweite von 8 mm.

- Zum Herausziehen von losgeschraubten Glühkerzen, die noch in der Bohrung festsitzen

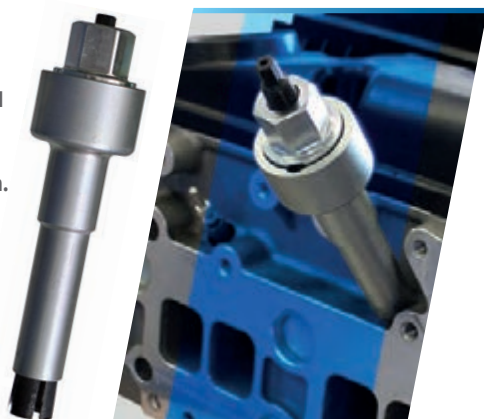

Code	No.	Antrieb (6-kant)	Für Motorentyp	Für Gewinde	Länge	Gewicht
2479176	KL-0369-201 A	19 mm	Diesel	M10x1	135 mm	320 g

Code	No.	Antrieb (6-kant)	Für Motorentyp	Für Gewinde	Länge	Gewicht
2968223	KL-0369-202	19 mm	Diesel	M8x1	135 mm	330 g

DIE GEDORE AUTOMOTIVE DEMO-FAHRZEUGE

Mobile Produkt-Präsentation vor Ort

- Sie möchten keine Neuheiten im Bereich Spezialwerkzeug verpassen?
- Sie suchen nach besseren Lösungen für Ihre Montageprobleme?
- Sie möchten zeitsparender und vor allem sicherer arbeiten?

Wir kommen mit unseren Demo-Fahrzeug auch direkt zu Ihnen in die Werkstatt. Sprechen Sie den Außendienst Ihres Großhändlers auf einem Besuchstermin an oder kontaktieren uns direkt unter info.gam@gedore.com

GEDORE Automotive unterwegs in –

MISSION:
KLANNPOSSIBLE



Fragen/Anmeldung

www.gedore-automotive.com



KL-4911-102 **DOSENHALTER** magnetisch

NEU

Universell einsetzbar.

- Zur einfachen Ablage von Spraydosen
- Einfache Befestigung an einer magnetischen Oberfläche



Code	No.	für Ø (max.)	Magnethebkraft	Gewicht
3457125	KL-4911-102	70 mm	3 kg	290 g



KL-4911-103 **MAGNETSCHALE**

NEU

Universell einsetzbar.

- Zur sicheren Aufbewahrung von Schrauben und Kleinteilen
- Einfache Befestigung an einer magnetischen Oberfläche
- Senkrechte oder waagerechte Anbringung aufgrund der Formgebung möglich

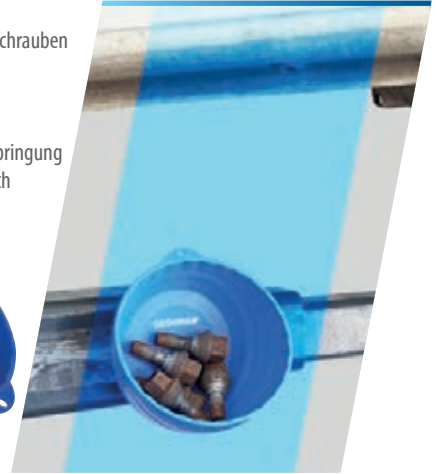

Code	No.	Aussen-Ø	Magnethebkraft	Gewicht
3457133	KL-4911-103	150 mm	2,5 kg	450 g

KL-4991-101 **SILIKON-AUFBEWAHRUNGSMATTE**

Universell einsetzbar.

- Zur sicheren Ablage von Werkzeug, Schrauben und Kleinteilen
- Flexible und rutschfeste Oberfläche
- Einfache Platzierung direkt am Fahrzeug
- Extrem sicherer Halt
- Übersichtliche Aufbewahrung
- Mit zwei herausnehmbaren Fächern
- Auch für empfindliche Oberflächen
- Leicht zu reinigen, wasser- und ölbeständig

NEU

3tlg

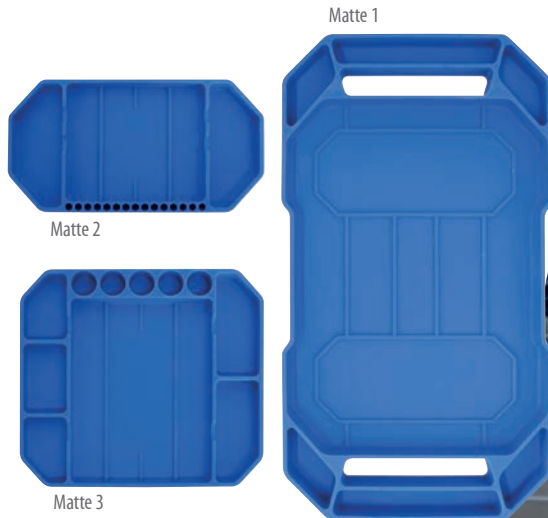

Code	No.	Matte 1 Größe (L / B / H)	Matte 2 Größe (L / B / H)	Matte 3 Größe (L / B / H)	Gewicht gesamt
3457192	KL-4991-101	530 x 295 x 31 mm	275 x 145 x 25 mm	262 x 232 x 25 mm	2,5 kg

KL-0126-303 **SCHLAUCH-LÖSESATZ**



Universell einsetzbar an Schlauchverbindungen.

- Zum einfachen Lösen von festsitzenden Schlauchverbindungen
- Auch als Mini-Hebel bei sonstigen Arbeiten einsetzbar

NEU

Code	No.	Länge	Gewicht
3463982	KL-0126-303	240 mm	270 g

2150-2160 PH-06

3K-SCHRAUBENDREHER-SATZ,

Schlitz/
Kreuzschlitz PH



6tlg  

Code	No.	Inhalt	Gewicht
182319	2150-2160 PH-06	3K-Schraubendrehereinsatz Schlitz No. 2150, SW 4,5,5 6,5,8 mm 3K-Schraubendreher Kreuzschlitz No. 2160 PH 12	660 g



- Praktische Satzzusammenstellung in umweltfreundlicher Kartonverpackung
- Für Schlitz- und Kreuzschlitzschrauben PH
- 3-Komponenten-Griff Power-Grip³ mit Aufhängeloch
- Ergonomische Griffform für präzises, ermüdungsfreies Arbeiten
- Formschlüssige Verbindung von Griff und Klinge für optimale Kraftübertragung
- Antriebsform-Markierung am Griffende
- Klinge aus Molybdän-Vanadium-Stahl, vergütet

SK 2154 PH-06

3K-SCHRAUBENDREHER-SATZ

mit Schlagkappe



6tlg  

Code	No.	Inhalt	Gewicht
187843	SK 2154 PH-06	Schraubendreher mit Schlagkappe Schlitz No. 2154SK, 4,5 5,5 6,5 8 mm Schraubendreher mit Schlagkappe Kreuzschlitz No. 2160SK PH, 1,2 mm	880 g



- Praktische Satzzusammenstellung in umweltfreundlicher Kartonverpackung
- Für feststehende Schlitz- und Kreuzschlitzschrauben PH
- Mit zusätzlichem Antriebssechskant an der Sechskant-Klinge
- 3-Komponenten-Griff Power-Grip³ mit Schlagkappe
- Ergonomische Griffform für präzises, ermüdungsfreies Arbeiten
- Formschlüssige Verbindung von Griff und Klinge für optimale Kraftübertragung
- Klinge aus Molybdän-Vanadium-Stahl, vergütet

32 EMU-2

STECKSCHLÜSSEL-SATZ 3/4"

14-tlg, 6-kant,
22 - 50 mm



14tlg  

Code	No.	Maße	Antrieb	Gewicht
6280340	32 EMU-2	525 x 203 x 73 mm	3/4"	11,6 kg

Made in Germany



- Mit geschmiedeten, vergüteten, handbetätigten 6-kant Steckschlüsseleinsätzen
- Betätigungswerkzeuge aus GEDORE Vanadium Stahl 31CrV3
- Mit feinverzahnter Umschaltknarre
- Im GEDORIT blauen Stahlblechkasten

7 XL-012

RING-MAULSCHLÜSSEL-SATZ

extra lang



12tlg 

Code	No.	Inhalt
6095950	7 XL-012	10, 11, 12, 13, 14, 17, 19, 22, 24, 27, 30, 32

Made in Germany



- Extra lange Ausführung
- In praxisgerechter Zusammenstellung
- Mit gleichen Schlüsselweiten, Ringseite 15° abgewinkelt, mit UD-Profil
- Mit Hohl Schaft
- GEDORE Vanadium-Stahl 31CrV3, verchromt

KL-4443-30

DOPPEL-GELENK-RINGRATSCHEN-SCHLÜSSELSETZ

Universell passend für Schrauben mit E-Profil (Außen Torx®).

- Zum Lösen und Festziehen von schwer zugänglichen Schrauben
- Robust gefertigt mit beidseitigen Gelenkköpfen
- Geringer Rückschwenkwinkel dank Feinverzahnung



NEU

4tlg

Code	No.	Ring-Profil	Schlüsselweiten	Ausführung	Schwenkwinkel	Aufbewahrung
3438147	KL-4443-30	Innen-TX	E6/8, E10/12, E14/18, E20/24	mit Gelenk	180°	Kunststoffhalter

KL-4007-500

SCHLÜSSELVERLÄNGERUNG, universell, 380 mm



- Zum einfachen Verlängern von Schraubenschlüsseln und Winkelschraubendrehern
- Zum Lösen von festsitzenden Schraubverbindungen an schwer zugänglichen Stellen.



Code	No.	Länge	Gewicht
3406504	KL-4007-500	380 mm	1,4 kg

640-3000

MAGNETHEBER



- Mit flexiblem Schaft und Kunststoffgriff
- Glanzvernickelt
- Zum Aufheben und Aufnehmen von kleinen magnetischen Teilen
- Einfache Handhabung durch biegsamen Schaft
- Zum Aufnehmen von Bauteilen in Sacklöchern

Code	No.	Länge	Hebekraft	Magnet-Ø
6531360	640-3000	520 mm	3 kg	16,5 mm

905

ROLLBRETT



- Robuste und langlebige Montage-/Werkstattliege
- Öl, Fett und Bremsflüssigkeit resistent
- 6 kugelgelagerte 360° Rollen und geringe Aufbauhöhe
- Angenehme Kopfhaltung auf Kopf-Nackenpolster
- Sicherer Halt und maximale Bewegungsfreiheit
- Ergonomisch geformte Liegefläche

Code	No.	Tragkraft	Maße	Rad-Ø	Gewicht
1823698	905	130 kg	B 480 - H 115 - L 1000 mm	77 mm	5 kg

906
KNIEBRETT

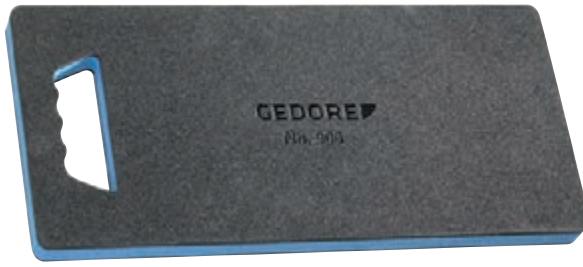

- Aus festem Schaumstoff, blau/schwarz
- Mit Griffmulde

Code	No.	Länge	Breite	Höhe	Gewicht
1942948	906	450 mm	210 mm	30 mm	110 g

R19002676
BEFESTIGUNGSCLIP-SET
mit Demontagehebel



Universell passend für Landmaschinen, NKW und Transporter.

- Für Reparaturen an Türverkleidungen, Zierleisten, Kofferraumabdeckungen, Stoßfängern, etc.
- Mit großer Auswahl an gängigen Befestigungsclips und Spreiznieten
- Inkl. selbstklebenden Schaumstoffpads zur Geräuschdämpfung, Clips mit Kabelbindern und Demontagehebel



NEU

676tlg

Code	No.	Universell
3300220	R19002676	Landmaschinen, Transporter, NKW

KL-0194-190
KUNSTSTOFFKEILE-SATZ



Universell passend für Landmaschinen, NKW und Transporter.

- Zur schonenden Demontage von Zierleisten, Verkleidungen, Schaltern, Dichtungen, etc.
- Viele unterschiedliche Profile
- Robuster und faserverstärkter Nylon-Kunststoff
- In einer übersichtlichen Aufbewahrungstasche



NEU

27tlg

Code	No.	Länge	Aufbewahrung	Gewicht
3457087	KL-0194-190	180 mm	Rolltasche	1,2 kg

LAMPE LED LI-MH USB-LADEANSCHLUSS



- Vielseitig einsetzbare LED/UV-Lampe in schlankem Design
- Stufenlos dimmbar, umschaltbar von LED Licht auf UV-Licht blau-violett
- Zum Auffinden von Undichtigkeiten z.B. an Klimaanlage, Wärmepumpen etc.
- Beidseitig ausklappbare Haken, starker Magnet am 45° verstellbarem Fuß
- Starker Minimagnet an der Spitze zum Einsammeln von Kleinteilen
- Lademöglichkeit über das mitgelieferte Netzteil oder über eine USB Schnittstelle

3tlg

Code	No.	Länge	Helligkeit	Lampenleistung	Akku
3108678	900 20	477 mm	620 Lumen	16 W	3.350 mAh

GEDORE red



R95300139

STIFTLAMPE

- Kompakte, schmale Größe
- Gegen das Eindringen von kleinen Staubpartikeln und Spritzwasser geschützt
- Gute Griffigkeit auch bei öligen und verschwitzten Händen
- Nutzung auch mit Handschuhen problemlos möglich
- Mobiler Begleiter für alle Anwendungen
- Praktischer Clip zum Anheften an Gürtel sowie Hemd- und Hosentasche



Code	No.	Länge	Ø	Leuchtdauer	Batterietyp	Batteriemenge
3301758	R95300139	139 mm	15 mm	4 h	AAA	2 Stück

GEDORE red



R95700089

MINI ARBEITSLAMPE

- Extrem helle Lampe in sehr kompaktem Format
- Vor allem in beengten Platzverhältnissen einsetzbar
- Magnet sorgt für unterschiedliche Haltemöglichkeiten in verschiedenen Arbeitsbereichen
- Ermöglicht freihändiges Arbeiten
- Mobiler Begleiter für alle Anwendungen
- Praktischer Clip zum Anheften an Gürtel sowie Hemd- und Hosentasche
- Passt in jede Hosentasche



Code	No.	Länge	Leuchtdauer	Akkukapazität	Ladezeit
3301759	R95700089	89 mm	3 h	600 mAh	2,5 h

GEDORE red



R95400145

STRAHLER

- Kompakter, tragbarer Strahler
- Ideal zum Arbeiten an Orten ohne Stromversorgung
- Gummierte Umrandung, daher stoßfest und spritzwassergeschützt
- Um 180° drehbarer Standfuß
- Standfuß eignet sich auch zum Aufhängen oder als Tragegriff
- Einfache Ausrichtung des Lichts
- Powerbankfunktion zum Laden von externen Geräten



Code	No.	Breite	Leuchtdauer	Akkukapazität	Ladedauer
3301761	R95400145	145 mm	6 h	4.400 mAh	4 h

GEDORE red



R95600320

INSPEKTIONSLAMPE

- Ideal als Arbeitslampe für den mobilen Einsatz in verschiedenen Bereichen
- 5 Schaltfunktionen für individuell anpassbare Helligkeit
- Kann sowohl als Inspektionslampe als auch als Taschenlampe eingesetzt werden
- Magnet und um 180° drehbarer Haken sorgen für unterschiedliche Haltemöglichkeiten
- Ermöglicht flexiblen und mobilen Einsatz, sowie freihändiges Arbeiten
- LED sowohl ein- als auch ausgeklappt nutzbar



Code	No.	Länge	Leuchtdauer	Akkukapazität	Ladezeit
3301760	R95600320	320 mm	12 h	2.500 mAh	4 h

KLM-0101

MKP EXPERIENCE T-SHIRT

- Stretch-Jersey (190 g/m²): 95% Baumwolle / 5% Elasthan
- Oeko-Tex® Standard 100
- Hergestellt unter fairen Arbeitsbedingungen
- Applikationen auf Brust und Arm



Code	No.	Größe
3418758	KLM-0101-S	S
3419355	KLM-0101-M	M
3419363	KLM-0101-L	L
3419371	KLM-0101-XL	XL
3419398	KLM-0101-XXL	XXL

KLM-0202

MKP LONGSLEEVE

- 100% Bio-Baumwolle (220 g/m²)
- Hergestellt unter fairen Arbeitsbedingungen
- Applikationen auf Brust, Rücken und Arm



Code	No.	Größe
3419401	KLM-0202-S	S
3419428	KLM-0202-M	M
3419436	KLM-0202-L	L
3419444	KLM-0202-XL	XL
3419452	KLM-0202-XXL	XXL

KLM-0402

MPK SOFTSHELL-WESTE

- Atmungsaktiv mit dauerhaft wasserabweisender Beschichtung
- Winddichtes 3-Lagen-Membrangewebe
- Reißverschluss-Taschen, verstellbarer Gummizug im Saum
- Hergestellt unter fairen Arbeitsbedingungen
- Applikationen auf Vorderseite



Code	No.	Größe
3419517	KLM-0402-S	S
3419533	KLM-0402-M	M
3419541	KLM-0402-L	L
3419576	KLM-0402-XL	XL
3419584	KLM-0402-XXL	XXL

OCHSENKOPF steht für Perfektion und Sicherheit in Forst- und Zimmermannswerkzeugen. Seit der Gründung 1781 durch die Gebrüder Fahlefeld wird in der Remscheider Axtschmiede der beste Stahl mit dem besten Schliiff zur höchsten Qualitätsstufe geschmiedet. Eine OCHSENKOPF-Axt steht für Handwerkskunst auf höchstem Niveau. Sie ist noch heute der Stolz der traditionsreichen bergischen Werkzeugindustrie. Eine Marke wie ein Mythos.



OX 635 H-3009

PROFI-HOLZSPALTHAMMER BIG OX®



- Mit Stielbefestigung ROTBAND-PLUS
- Geschmiedeter Hammerkopf mit Wendennase und extra großer Schlagfläche, z. B. zum Eintreiben von Keilen
- Mit hochwertigem Stiel in Knauf-Form aus Hickoryholz und Schneidenschutz

Code	No.	Gewicht (Kopf)	Schneidenbreite	Länge	Gewicht (Gesamt)
1707663	OX 635 H-3009	3 kg	70 mm	900 mm	4,2 kg

OX 648 H-1257

SPALT-FIX®-AXT ROTBAND-PLUS



- Optimales Spaltergebnis bei geringem Kraftaufwand durch keilförmige Blattgestaltung
- Mit Stielbefestigung ROTBAND-PLUS
- Mit hochwertigem Stiel in Knauf-Form aus Hickoryholz

Code	No.	Gewicht (Kopf)	Schneidenbreite	Länge	Gewicht gesamt
1962396	OX 648 H-1257	1250 g	100 mm	717 mm	2,15 kg

OX 620 H-1257

UNIVERSAL GOLD-FORSTAXT ROTBAND-PLUS

Made in Germany



- Mit Stielbefestigung ROTBAND-PLUS
- Zusätzlich schützt die lange Stielschutzhülse aus Stahl den Stiel bei Fehlschlägen und garantiert eine lange Lebensdauer
- Fein polierter Axtkopf mit Schneidenschutz
- Mit hochwertigem Stiel in Kuhfuß-Form aus Hickoryholz

Code	No.	Gewicht (Kopf)	Schneidenbreite	Länge	Gewicht (Gesamt)
1879812	OX 620 H-1257	1250 g	120 mm	730 mm	2,3 kg

OX 31-0300

KUNSTSTOFF-FÄLLKEIL ALASKA

Made in Germany



- Aus hochwertigem, recyceltem Polyamid-Kunststoff
- Extrem schlagfest und daher bestens zum Fällen geeignet, auch bei extremer Kälte
- Optimale Keilwirkung auch in gefrorenem Holz

Sicherheitshinweis:

Nur zum Fällen, nicht zum Spalten geeignet

Code	No.	Gesamtlänge	Hubhöhe	Gewicht
1592068	OX 31-0300	230 mm	30 mm	265 g

OX 40-2000

STAHL-SPALTKEIL

Made in Germany



- Geschmiedeter Massivkeil mit Führungsnut

Sicherheitshinweis:

- Stahlkeile stets nur mit Hartholz- oder Kunststoffhammer eintreiben. Das Schlagen von Stahl auf Stahl kann zu Absplatterungen führen

Code	No.	max. Hubhöhe	Breite	Länge	Gewicht gesamt
1591975	OX 40-2000	31 mm	54 mm	250 mm	2 kg

OX 173 E-0500

HANDSAPPIE

Made in Germany



- Zum Bewegen und Aufnehmen von kleineren Baumstämmen und Holzstücken
- Für eine ergonomische und rückschonende Arbeitsweise
- Mit hochwertigem Stiel in Kuhfuß-Form aus Eschenholz

Code	No.	Gewicht (Kopf)	Länge	Gewicht gesamt
1592408	OX 173 E-0500	500 g	380 mm	775 g

KL-4911-11...

MAGNETISCHE MATTE „EXTRA STARK“



Universell einsetzbar.

- Zur sicheren Ablage und Fixierung von Werkzeugen, Schrauben, etc.
- Extrem starker Magnet
- Einfache Befestigung an einer magnetischen Oberfläche
- Auch auf nicht magnetischen Oberflächen verwendbar
- Strukturierte, gepolsterte Kunststoffoberfläche
- Auch für empfindliche Oberflächen
- Leicht zu reinigen, wasser- und ölbeständig



NEU



Code	No.	Maße	Farbe	Gewicht
3457168	KL-4911-111	114 x 114 mm	schwarz	100 g
3457176	KL-4911-112	280 x 200 mm	schwarz	400 g
3457184	KL-4911-113	305 x 50 mm	schwarz	130 g

Ihr Fachhändler/Stempel:

GEDORE
KLANN EXPERIENCE

HEAVY DUTY gültig
vom 01.01.2024 bis 31.12.2024
Nur solange der Vorrat reicht.

Lieferung ohne Deko. Technische Änderungen vorbehalten.
Alle Angaben vorbehaltlich Satz- und Druckfehler.

GEDORE Automotive GmbH
Breslauer Straße 41 | 78166 Donaueschingen | GERMANY
Tel. +49 771 83223-0 | info.gam@gedore.com
gedore-automotive.com