

The Magic Stapler

Nouvelle génération

*L'outil essentiel
de la réparation plastique*



Brevets déposés



- ▶ Tête rotative
- ▶ 2 longueurs d'électrodes
- ▶ Eclairage LED
- ▶ 6 niveaux de puissance
- ▶ 2 Pannes de soudage

mixplast

▷ Répare rapidement les plastiques



▷ Coque de rétroviseur



▷ Feux anti brouillard



▷ Console centrale de tableau de bord



▷ Garniture de porte



▷ Pare chocs

Ne jetez plus

les pièces

qui se

cassés



chères

réparent

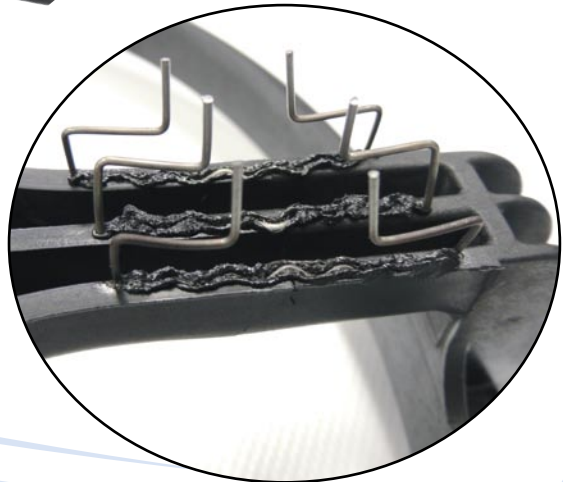

▷ Ajustable en puissance:

La puissance est réglable sur 6 niveaux différents par le bouton UP et DOWN et permet un contrôle parfait pendant le travail de fer à souder ou d'agrafe. La puissance est réglable de 2 à 40 Amp.

▷ Ajustable en rotation:

La tête se pivote à 90° pour optimiser la position de travail.

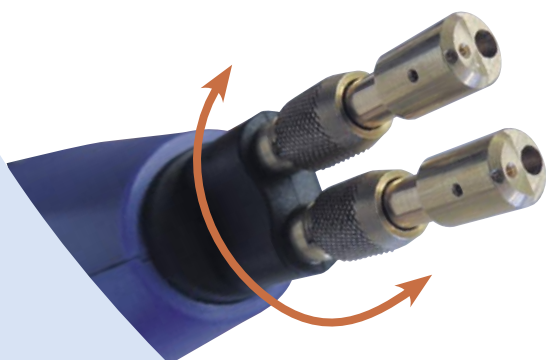

▷ Ajustable en position

Les trous de positionnement d'agrafes offrent 3 angles différents pour de meilleures conditions de travail.



▷ Multifonction: Agrafe et soudage

Les pannes de soudage se placent et se retirent en un instant.

Choisissez les niveaux 5 et 6 pour rougir en moins de 8 secondes les outils de soudage.

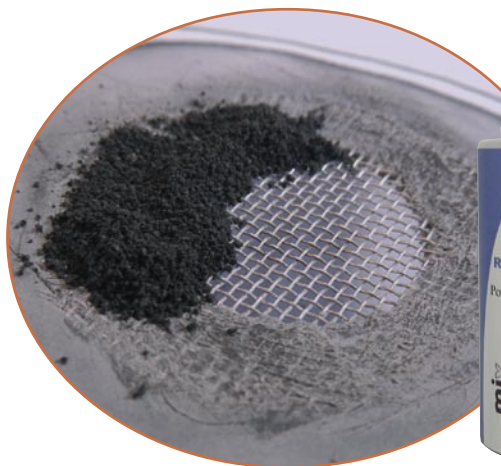
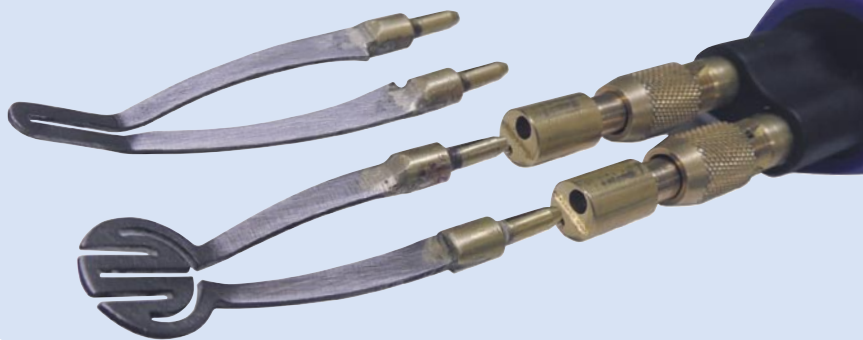
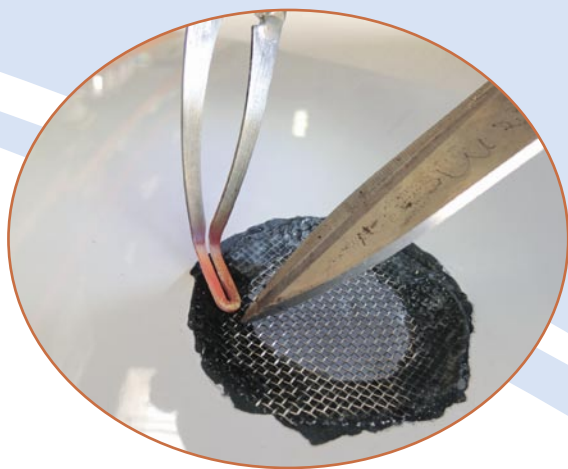

▷ Poudre de remplissage:

Fondre la poudre de plastique pour remplir la réparation.

3690 est très flexible

▷ Ajustable en longueur:

Electrodes interchangeable en 2 ou 15 centimètres pour travailler dans les zones inaccessibles.



▷ Répare solidement: Process de travail spécifique

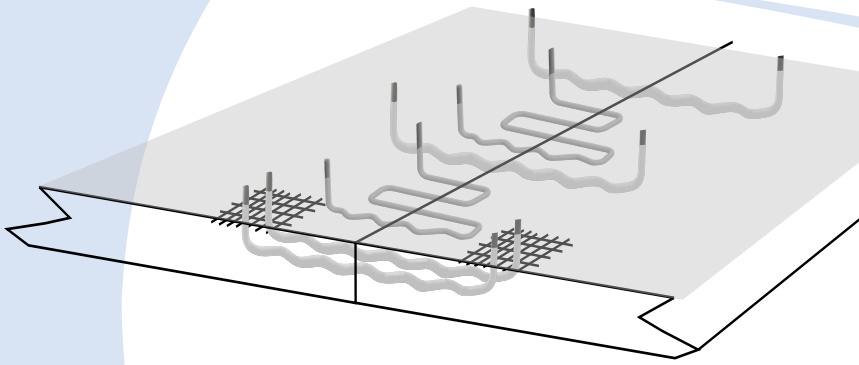

La recherche et développement de Mix-Plast vous propose des solutions faciles et vraiment très résistantes

Les deux exemples suivants ont été réalisés avec le Magic Stapler, mais en utilisant des méthodes différentes. La même force a été exercée sur les 2 échantillons pour tester la rigidité de chaque réparation et par conséquent déterminer la meilleure méthodologie. La méthode N° 1 a prouvé qu'elle était la seule à pouvoir résister à la force exercée. Pour réaliser une réparation solide comme démontré en figure 1, 2 agrafes x 3649 sont d'abord insérées sur le bord de la cassure et sécurisées par 2 petits carrés de grille inox 3650 eux mêmes fondus dans le plastique. Ensuite les agrafes 3645 et 3649 sont intercalées jusqu'à la fin de la cassure. Elles forment ainsi des sections de 35 - 25 et 15 millimètres de large pour répartir les forces.

Réparation fiable

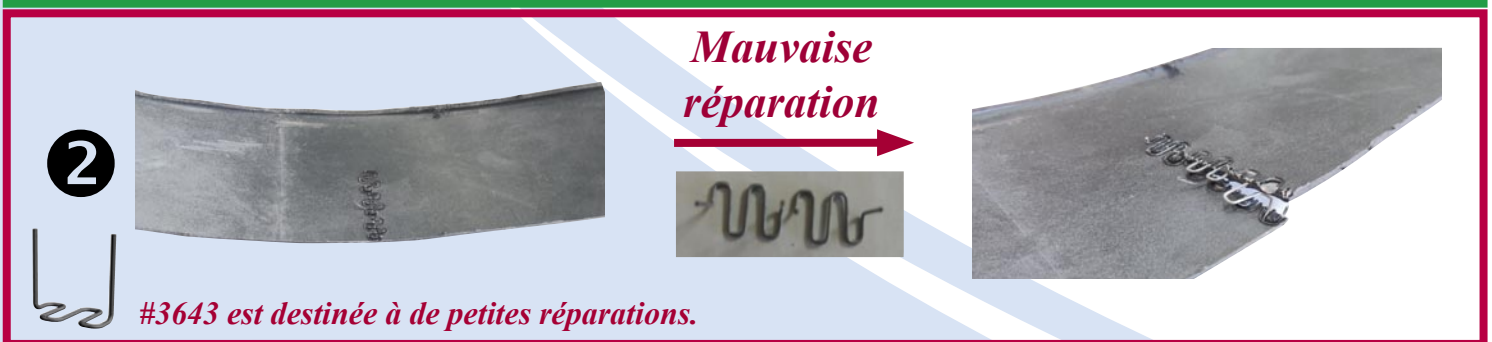
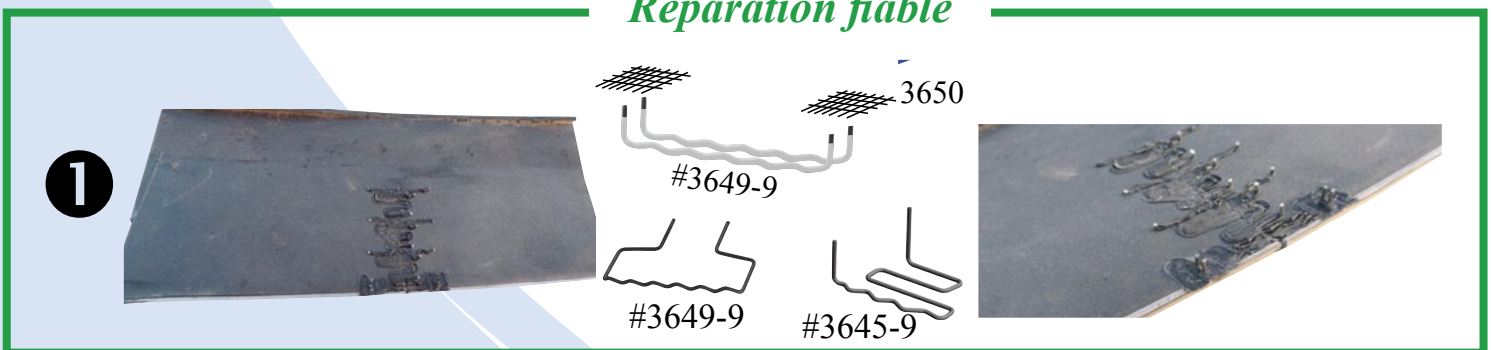

▷ Ajustable: Facile à former

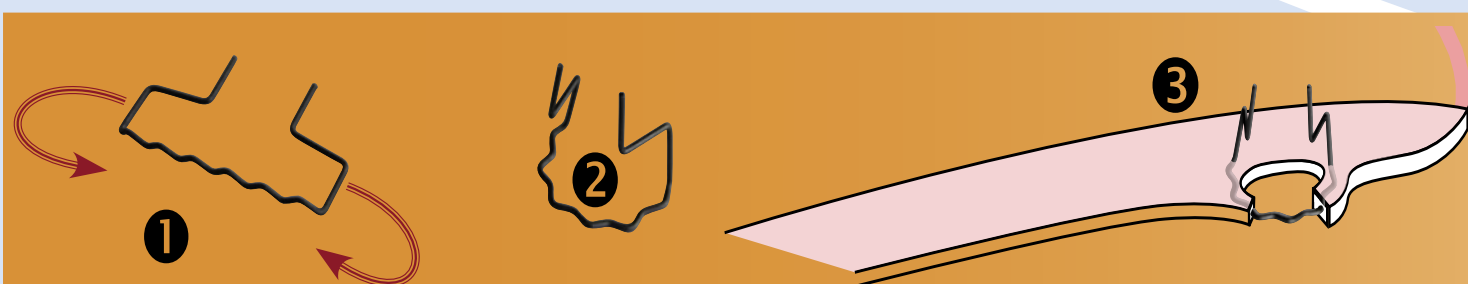

L'agrafe 3649 se courbe facilement pour s'ajuster: Oeillets et pattes de fixation - surfaces courbes.

▷ Ajustable: Facile à former

L'agrafe 3658 s'ajuste au bon angle sans modifier les pattes de connection.

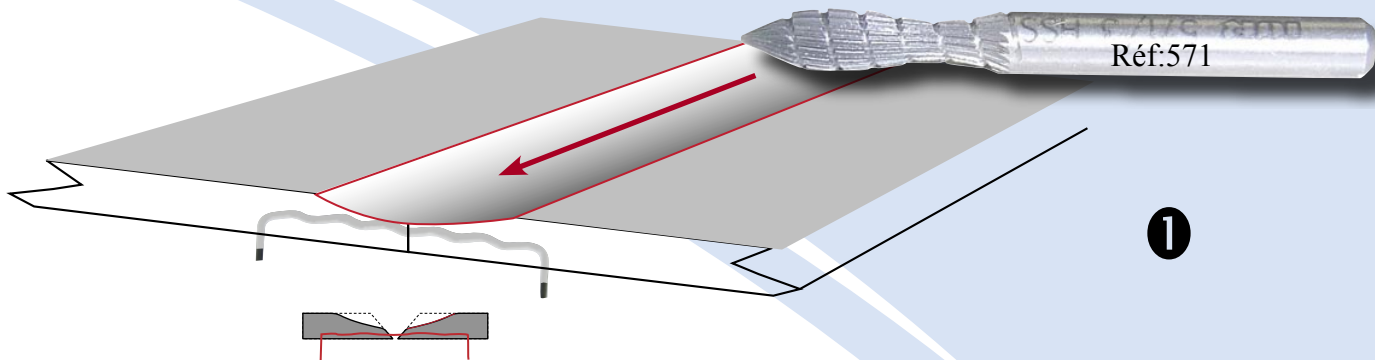
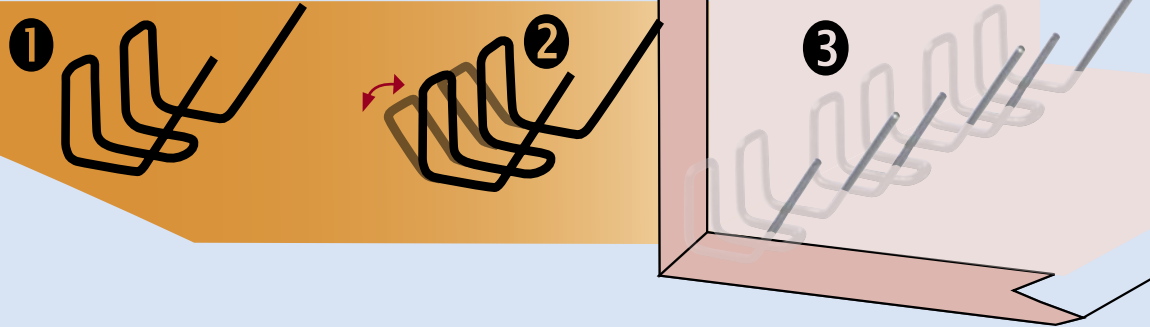

Utiliser notre fraise Réf:571 sur la partie extérieure pour créer un chanfrein le long de la cassure sans brûler le plastique.

Remplir le chanfrein avec notre produit 3689 à utiliser sans primaire d'adhérence et sans buse de mélange.



4

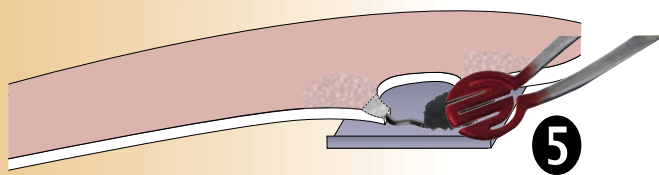

5

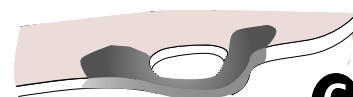

6

3690 poudre de réparation est un produit très flexible destiné au remplissage de petites et moyennes tailles après la pose des agrafes. La poudre doit être fondue à l'aide du Magic Stapler.



Le kit comprend	
1 x Coffret de rangement	100 x 3641 Agrafe en forme de U
1 x Magic Stapler pistolet	100 x 3642 Agrafe en forme de V
2 x Rallonges électrode 2 CM	100 x 3643 Agrafe en forme de N
2 x Rallonges électrode 15 CM	
1 x 3644-U Pied de soudage en U	50 x 3645 Agrafe de 2 cm pour cassure
1 x 3644-O Pied de soudage en O	50 x 3658 Agrafe double U angle intérieur
1 x 3644-II Brosse de nettoyage	50 x 3649 Agrafe de 35 mm adaptable
1 x 36891 Cartouche de réparation	1 x 3650 Grille inox
1 x 3690 Poudre de réparation	1 x Chargeur
Notice d'instruction - fiche de garantie	



L'outil essentiel de la réparation plastique